

Cordless Stereo Headphone System

Инструкции за работа _____ **BG**

Instrucțiuni de utilizare _____ **RO**

Navodila za uporabo _____ **SI**

MDR-IF140K

ПРЕДУПРЕЖДЕНИЕ

За да намалите риска от пожар или удар от електрически ток, не излагайте този апарат на дъжд и влага.

За да намалите риска от пожар или електрически удар, не позволявайте уредбата да бъде намокрена или напръскана с вода и не поставяйте върху нея предмети, пълни с течности, като например вази.

За предотвратяване на електрически удар, не отваряйте корпуса. Сервизът трябва да се извършва само от квалифициран персонал.

Не монтирайте уреда в затворено пространство, като секция или вграден шкаф.

Тъй като главният щепсел на променливотоковия адаптер се използва за прекъсване на променливотоковия адаптер от мрежата, свържете го към лесно достъпен електрически контакт. Ако забележите изменения в него, изключете го от електрическия контакт незабавно.

Валидността на знака CE се ограничава само до тези държави, където същият има законна сила, основно в държавите от ЕЕА (Европейска икономическа зона).

Не излагайте батерията на прекомерна топлина, като слънчева светлина, огън или подобни.

Забележка за потребители: следната информация се отнася само за оборудване, продавано в страни, където се прилагат директивите на ЕС

Производителят на този продукт е Sony Corporation, 1-7-1 Konan, Minato-ku, Tokyo, 108-0075 Japan. Упълномощеният представител за EMC (електромагнитна съвместимост) и техническа безопасност на продукта е Sony Deutschland GmbH, Hedelfinger Strasse 61, 70327 Stuttgart, Germany. За въпроси, свързани със сервиза и гаранцията, моля обърнете се към адресите в съответните сервизни или гаранционни документи.



Третиране на стари електрически и електронни съоръжения (приложимо в Европейския съюз и други Европейски страни със системи за разделно събиране)

Този символ върху продукта или върху неговата опаковка показва, че този продукт не трябва да се изхвърля като домакински отпадък. Вместо това той трябва да се предаде на подходящия събирателен пункт за рециклиране на електрически и електронни уреди. Предавайки този продукт в такъв пункт Вие ще помогнете за предотвратяване на негативните последствия за околната среда и човешкото здраве, които биха възникнали при изхвърлянето му на неподходящо място. Рециклирането на материалите ще спомогне да се съхранят природните ресурси. За повече информация относно рециклирането на този продукт можете да се обърнете към общината, фирмата за събиране на битови отпадъци или магазина, откъдето сте закупили продукта.



Изхвърляне на изтощени батерии (приложимо в Европейския Съюз и други европейски държави със системи за разделно събиране на отпадъците)

Този символ върху батерията или върху опаковката показва, че с батерията, доставена с този продукт, не трябва да се отнасяте като с домакински отпадък. При някои батерии този символ може да се използва в комбинация с означение на химически елемент. Означението на химическия елемент живак (Hg) или олово (Pb) се добавя ако батерията съдържа повече от 0,0005% живак или 0,004% олово.

Осигурявайки коректното изхвърляне на тези батерии вие ще помогнете за предотвратяване на потенциално негативните последствия за околната среда и човешкото здраве, които биха възникнали при неподходящо изхвърляне. Рециклирането на материалите ще спомогне да се съхранят природните ресурси.

При апарати, които от гледна точка на безопасност, начин на действие или запазване на данни изискват батерията да бъде постоянно свързана (вградена), тя трябва да бъде заменяна само от квалифициран сервизен персонал. Ако трябва да изхвърлите апарат, в който има такава батерия, за да сте сигурни, че батерията ще бъде третирана правилно, предайте апарата в събирателен пункт за рециклиране на електрически и електронни уреди.

За всички останали батерии моля прочетете в упътването как безопасно се изважда батерията от апарата. Предайте я в събирателния пункт за рециклиране на използвани батерии.

За повече информация относно рециклирането на този продукт можете да се обърнете към общината, фирмата за събиране на битови отпадъци или магазина, откъдето сте закупили продукта.

Добре дошли!

Благодарим Ви за покупката на системата безжични стерео слушалки Sony MDR-IF140K. Преди да започнете работа с устройството, прочетете ръководството изцяло и го запазете за бъдещи справки.

MDR-IF140K е безжична система стерео слушалки с инфрачервено предаване. Можете да се наслаждавате на слушане на програма без ограничението на кабела на слушалките, като просто свържете предавателя към телевизор или аудио компоненти, снабдени с жак за слушалки или жак за линеен изход.

- Безжична, безшумна инфрачервена система слушалки, устойчива на външен шум и др.
- Широк диапазон на инфрачервено приемане до 7m.
- Самонастройващ се механизъм на лентата за глава, премахващ необходимостта от регулиране на лентата за глава.
- Общ регулатор на силата на звука VOL регулира силата на звука в дясната и лявата слушалка.

Съдържание

Начало

Разопаковане	6
Поставяне на батерията	7
Настройка на предавателя	8

Работа със системата

Слушане на програма	10
Ефективна зона на предавателя	12
Подмяна на слушалките	12

Допълнителна информация

Спецификации	13
Предпазни мерки	14
Отстраняване на неизправности	14

Разопаковане

Проверете дали имате следните елементи преди да използвате слушалките:

- Слушалки MDR-IF140 (1)



- Предавател TMR-IF130 (1)



- Променливотоков адаптер (1)

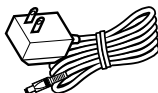

- Свързващ кабел (1)
(фоно жакове ↔ стерео мини жак)



- Съгласуващ щекерен адаптер (1)
(стерео мини жак ↔ щекер за стерео слушалки)



Поставяне на батерията

- 1** Отворете капака на отделението за батерии на левия корпус.

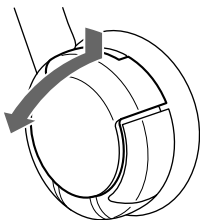

- 2** Поставете батерия със суха клетка AAA в отделението за батерии, така че клемата ⊕ на батерията да съвпадне със знака ⊕ в отделението.

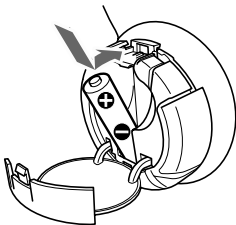

- 3** Затворете капака на отделението за батерии.

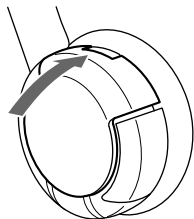

Време на живот на батерията

Батерия	Прибл. часове* ¹
Sony алкална батерия LR03 / AM-4 (N)	60 часа* ²
Sony манганова батерия R03 / UM-4 (NU)	28 часа* ²

*¹ при 1 kHz, 1 mW+1 mW изход

*² Посоченото по-горе време може да бъде различно в зависимост от температурата или условията на употреба.

Бележки относно батериите

- Не зареждайте батерия със суха клетка.
- Не носете батерия със суха клетка заедно с монети или други метални предмети. Ако положителните и отрицателните клемите на батерията случайно влязат в контакт с метални предмети, може да се генерира топлина.
- Когато няма да използвате уреда дълго време, махнете батерията, за да избегнете повреда, причинена от теч на батерията или корозия.

Кога трябва да се смени батерията

Когато оставащата мощност на батерията намалее, яркостта на индикатора на захранването намалява или звукът се изкривява или шуми. Подменете батерията възможно най-скоро.

Настройка на предавателя

Предавателят е снабден с два входни жака, което позволява свързване с определените изходни жакове: PHONES IN към жака за слушалки и LINE IN към жаковете на свързаното от вас оборудване LINE OUT.

1 Свържете предавателя към аудио/видео компонент.

Изберете метод **A** или **B** в съответствие с вида на изходния жак на използвания от вас AV компонент.

A Когато свързвате към жак за слушалки

Свържете към жака PHONES IN на предавателя.

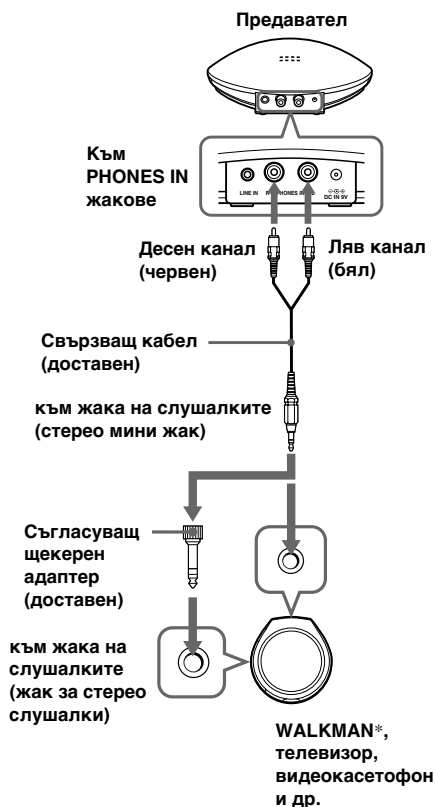

* WALKMAN е регистрирана търговска марка на Sony Corporation, представяща стерео продукти за слушалки.

В Когато свързвате към жакове, различни от жак за слушалки

Свържете към жаковете LINE IN на предавателя.

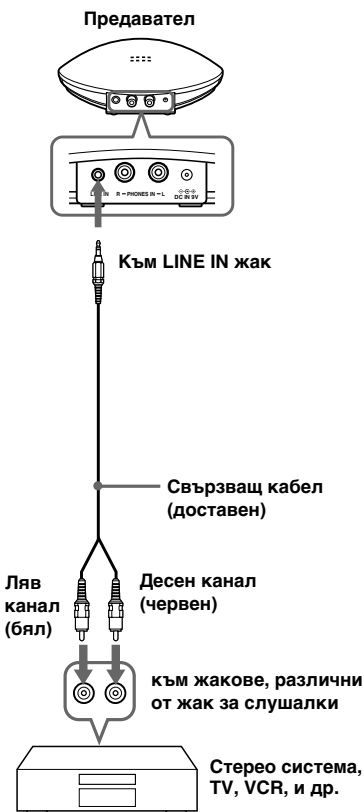

Забележка

Ако вашият AV компонент има стерео мини жак (LINE OUT), свържете стерео мини жак към жак LINE IN на предавателя чрез свързващия кабел RK-G136, който се продава отделно. Ако свържете жак LINE OUT на вашия AV компонент към жак PHONES IN на предавателя, силата на звука може да бъде много малка.

2 Свържете предавателя към източника на захранване.

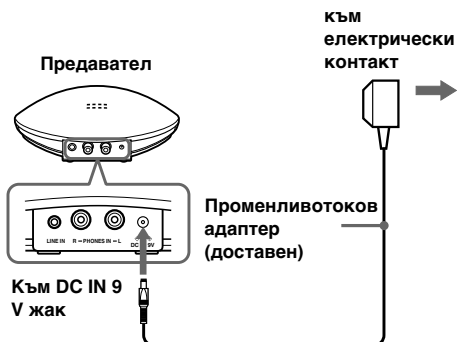

(продължава)

Забележки

- Не свързвайте едновременно жака PHONES IN и жака LINE IN. Ако свържете два аудио/визуални компонента към двата жака едновременно, от двата аудио сигнала може да се получи смесен изход.
- Използвайте само доставения променливотоков адаптер. Не използвайте никакъв друг променливотоков адаптер.



Жак с унифицирана полярност

- Когато свържете свързващия кабел директно към жака на слушалките (моно мини жак), аудио сигналът може да не се възпроизвежда през десния канал. В такъв случай използвайте продаващия се отделно шекерен адаптер PC-236MS (стерео мини жак ↔ моно мини жак) между свързващия кабел и жака на слушалките.

Слушане на програма

Преди слушане

За да предпазите ушите си от увреждане, първо намалете силата на звука.

1 Включете аудио/видео компонента, свързан към предавателя.

Когато се подаде аудио сигнал, предавателят се включва автоматично и инфрачервените излъчватели светват. Ако предавателят е свързан към жака на слушалките, задайте управлението на силата на звука на компонента - аудио източник възможно най-високо, но не толкова високо, че аудио сигналът да се изкриви.

2 Включете слушалките.

Индикаторът на захранването в горната част на десния корпус светва в червено.



3 Поставете слушалките.

Уверете се, че сте поставили десния корпус (R) надясното си ухо и левия корпус (L) налявото си ухо.

4 Започнете възпроизвеждане от компонента, свързан към предавателя.

5 Регулирайте силата на звука.

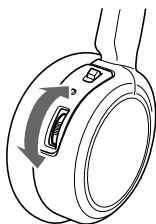

Ако когато регулирате силата на звука, инфрачервените датчици са закрити от вашите ръце, ще се активира функцията заглушаване и е възможно силата на звука да не може да се регулира. В този случай се приближете към предавателя или ориентирайте инфрачервените излъчватели към левия корпус към предавателя.

След слушането на програми

Свалете слушалките и изключете захранването.

Забележка

Може да чуете шум, когато разкачите променливотоковия адаптер от предавателя, преди да свалите слушалките.

Звукът се заглушава автоматично при увеличаване на шума

— Функция Заглушаване

Ако са възпрепятствани инфрачервените лъчи или ако слушалките се използват извън техния ефективен диапазон, шумът ще се увеличи и звукът ще се чува трудно. За да се избегне възможността за увреждане на ушите от шума, тази функция заглушава всички звукове от слушалките. Звукът се възстановява автоматично при приближаване към предавателя или отстраняване на препятствието.

Ако не се подава аудио сигнал повече от приблизително 5 минути

Предавателят се изключва автоматично.

Забележка

Яркостта на инфрачервените излъчватели може да не е еднаква, но това не е неизправност.

Ефективна зона на предавателя

Долната илюстрация показва приблизителната зона на излъчваните от предавателя инфрачервени лъчи.

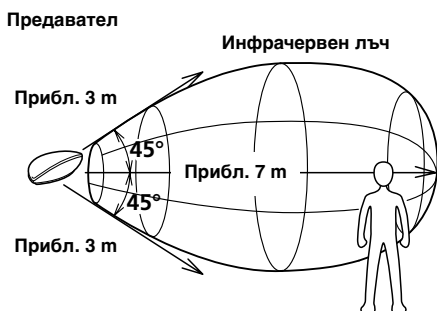

Забележки

- Ако използвате слушалките на прекалено голямо разстояние от предавателя, може да чувате свистящ шум и ако има обект между слушалките и предавателя, звукът може да прекъсва. Тези явления са присъщи на връзката чрез инфрачервени лъчи и не означават, че е налице проблем със системата.
- Не покривайте инфрачервените датчици с вашите ръце или коса.
- Когато използвате слушалките в зоната от горната илюстрация, предавателят може да бъде разположен пред, зад и в страни от вас.
- Шумът, който можете да чуете в слушалките може да се различава в зависимост от положението на предавателя и условията в стаята. Препоръчва се да поставите предавателя на място, на което се получава най-чист звук.
- Не използвайте тази система в зони, изложени на пряка слънчева светлина или силна светлина. Звукът може да прекъсне.
- Плазмените дисплеи могат да смущават нормалната работа на тази система.

Подмяна на наушниците

Наушниците могат да се подменят. Ако наушниците се изцапат или износят, подменете ги, както е описано по-долу.

Наушниците не са налични за продажба. Можете да ги поръчате от магазина, където сте закупили тази система, или при най-близкия дистрибутор на Sony.

1 Свалете стария наушник, като го издърпате.

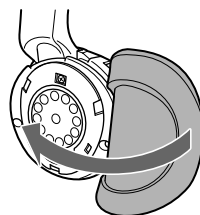

2 Наденете новия наушник върху корпуса.

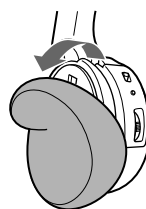

Спецификации

Общи

Система на модулация
Честотна модулация

Носеща честота
Дясна 2,8 MHz
Лява 2,3 MHz

Честотна характеристика
18 – 22 000 Hz

Предавател TMR-IF130

Източник на захранване
За подробности относно
напрежението, вижте
фабричната табелка на
променливотоковия
адаптер.
Жакът DC IN 9 V приема
подаваното от
променливотоковия адаптер
захранване за работа със
следните напрежения:

Място на закупуване	Работно напрежение
САЩ	променливо 120 V, 60 Hz
Великобритания	променливо 230 V, 50 Hz
Европейски държави променливо	променливо 230 V, 50 Hz
Япония (с изключение на местния японски модел) променливо	променливо 110 V / 120 V / 220 V / 240 V, 50/60 Hz
Други държави	променливо 120 V, 60 Hz или променливо 220 – 240 V, 50 Hz

Аудио вход фоно жакове/стерео мини
 жак

Размери Прибл. 152 × 38 × 72 mm
 (ш/в/д)

Маса Прибл. 75 g

Слушалки MDR-IF140

Източник на захранване
Батерия със суха клетка
(размер AAA)

Маса Прибл. 125 g включително
 батерията

Приложени аксесоари

Променливотоков адаптер (1)
Свързващ кабел (прибл. 1m, стерео
мини жак × 1 ↔ фоно жак × 2) (1)
Съгласуващ щекерен адаптер (стерео
мини жак ↔ щекер за стерео
слушалки)(1)
Инструкции за работа (1)

Аксесоари по избор

- Ако свързвате със стерео мини жак (LINE OUT)
RK-G136
(1,5 m, стерео мини жак × 1 ↔ стерео
мини жак × 1)
- Ако не се възпроизвежда звук през
десния канал, когато доставеният
свързващ кабел е свързан към жака
на слушалките.
Щекерен адаптер PC-236MS
(стерео мини жак ↔ моно мини жак)
- Ако сте изгубили доставения щекерен
адаптер.
Щекерен адаптер PC-234S
(стерео мини жак ↔ щекер за стерео
слушалки)
- Ако сте изгубили доставения
свързващ кабел.
RK-G129
(1,5 m, стерео мини жак ↔
фоно жак × 2)

Конструкцията и спецификациите могат
да се променят без предупреждение.

Предпазни мерки

- Ако предавателят няма да се използва дълго време, откачете променливотоковия адаптер от електрическия контакт, като издърпате щепсела и извадете батерията, за да избегнете повреда, причинена от теч на батерията и последваща корозия.
- Не оставяйте безжичната система стерео слушалки на места, изложени на пряка слънчева светлина, топлина или влага. (Препоръчва се слушалките да се използват при температура между 5°C и 35°C.)
- Не изпускайте, не удряйте и не подлагайте по друг начин предавателя или слушалките на каквито и да било силни удари. Това може да повреди продукта.

Забележки за предотвратяване на увреждането на слуха от слушалките

- Избягвайте използването на слушалките при висока сила на звука. Специалистите по слуха препоръчват да не се слуша продължително при високо ниво на звука. Ако усетите пищене в ушите, намалете силата на звука или го спрете.
- Прекалено голямото звуково налягане от слушалките може да предизвика загуба на слуха.

Грижа за другите

Поддържайте звука на умерено ниво. Това ще позволи да чувате външни звуци и да се съобразите с хората около вас.

Ако имате някакви въпроси или проблеми относно системата, които не се съдържат в това ръководство, моля обърнете се към най-близкия дистрибутор на Sony.

Занесете слушалките и предавателя при дистрибутор на Sony, когато се нуждаят от ремонт.

Отстраняване на неизправности

Няма звук/Заглушен звук

- ➔ Първо включете предавателя и след това поставете слушалките.
- ➔ Проверете връзката на аудио/видео оборудването или променливотоковия адаптер.
- ➔ Проверете дали аудио/видео оборудването, свързано към предавателя, е включено.
- ➔ Ако предавателят е свързан към жака на слушалките, увеличете силата на звука на свързаното към предавателя аудио/видео оборудване.
- ➔ Функцията за заглушаване е активирана.
 - Проверете дали няма някакъв обект между предавателя и слушалките.
 - Използвайте слушалките близо до предавателя.
 - Променете позицията и ъгъла на предавателя.
- ➔ Индикаторът за захранването на слушалките свети по-бледо, мига или изгасва.
 - Сменете батерията със суха клетка с нова. Ако индикаторът на захранването все още е изключен, след като смените батерията, занесете слушалките при дистрибутор на Sony .
- ➔ Ако свържете жаковете LINE OUT на вашето свързано оборудване към жаковете PHONES IN на предавателя, силата на звука може да бъде много малка. Вместо това използвайте жаковете LINE IN на предавателя. Вижте “Настройка на предавателя.”

Изкривен звук

- ➔ Ако предавателят е свързан към жака на слушалките, намалете силата на звука на свързаното към предавателя аудио/видео оборудване.
- ➔ Индикаторът за захранването на слушалките свети по-бледо, мига или изгасва.
 - Сменете батерията със суха клетка с нова. Ако индикаторът на захранването все още е изключен, след като заредите батерията, занесете слушалките при дистрибутор на Sony .
- ➔ Ако свържете жаковете за слушалки на вашето свързано оборудване към жаковете LINE IN на предавателя, звукът може да се изкриви при увеличаване на силата на звука. Вместо това използвайте жаковете PHONES IN на предавателя. Вижте “Настройка на предавателя.”

Силен фонен шум

- ➔ Преместете се по-близо до предавателя. (Докато се отдалечавате от предавателя е вероятно шумът да се увеличава. Това е присъщо на връзката чрез инфрачервени лъчи и не означава, че е налице проблем със самото устройство.)
- ➔ Проверете дали няма обект между предавателя и слушалките.
- ➔ Проверете дали инфрачервените датчици не са покрити с вашите ръце или коса.
- ➔ Ако използвате слушалките до прозорец, където слънчевата светлина е много силна, затворете пердетата/щорите, за да затъмните пряката слънчева светлина или използвайте слушалките надалече от слънчевата светлина.
- ➔ Променете позицията или ъгъла на предавателя.
- ➔ Ако предавателят е свързан към жака на слушалките, увеличете силата на звука на свързаното към предавателя аудио/видео оборудване.
- ➔ Индикаторът за захранването на слушалките свети по-бледо, мига или изгасва.
 - Сменете батерията със суха клетка с нова. Ако индикаторът на захранването все още е изключен, след като заредите батерията, занесете слушалките при дистрибутор на Sony .
- ➔ Когато имате друг предавател, проверете дали не се използва едновременно повече от един предавател.
 - Изключете другия предавател или се преместете на място извън обхвата на този предавател.

AVERTISMENT

Pentru a reduce riscul producerii unor incendii sau riscul de electrocutare, nu expuneți acest aparat la ploaie sau umezeală.

Pentru a reduce riscul incendiului și electrocutării, nu permiteți udarea sau stropirea aparatului și nici nu așezați pe acesta obiecte pline cu lichide, cum ar fi vasele.

Pentru a reduce riscul de electrocutare, nu deschideți dulapul. Operațiile de service trebuie încredințate numai personalului calificat.

Nu instalați aparatul într-un spațiu închis, de exemplu într-o bibliotecă sau încastat într-un dulap.

Deoarece ștecherul principal al adaptorului de curent alternativ este folosit pentru deconectarea adaptorului de c.a. de la rețeaua electrică, conectați-l la o priză accesibilă. În cazul în care observați un fenomen anormal, deconectați-l imediat de la priza de c.a.

Valabilitatea simbolului CE este limitată exclusiv la acele țări unde este aplicată legal, în special în țările EEA (din spațiul economic european).

Nu supuneți bateria la temperaturi excesive, precum lumina solară directă, foc sau altele.

Aviz pentru clienți: următoarele informații se aplică numai echipamentelor vândute în țările care respectă directivele UE

Producătorul acestui aparat este: Sony Corporation, 1-7-1 Konan Minato-ku Tokyo, 108-0075 Japonia. Reprezentantul autorizat pentru compatibilitatea electromagnetică și conformitatea electrosecurității produselor este: Sony Deutschland GmbH, Hedelfinger Strasse 61, 70327 Stuttgart, Germania. Pentru orice problemă de service sau de garanție, vă rugăm să consultați documentele de garanție ce însoțesc aparatul.



Dezafectarea echipamentelor electrice și electronice vechi (Se aplică pentru țările membre ale Uniunii Europene și pentru alte țări europene cu sisteme de colectare separată)

Acest simbol aplicat pe produs sau pe ambalajul acestuia, indică faptul că acest produs nu trebuie tratat ca pe un deșeu menajer. El trebuie predat punctelor de reciclare a echipamentelor electrice și electronice. Asigurându-vă că acest produs este dezafectat în mod corect, veți ajuta la prevenirea posibilelor consecințe negative asupra mediului și a sănătății umane, dacă produsul ar fi fost dezafectat în mod necorespunzător. Reciclarea materialelor va ajuta la conservarea resurselor naturale. Pentru mai multe detalii legate de reciclarea acestui produs, vă rugăm să contactați primăria din orașul dumneavoastră, serviciul de salubritate local sau magazinul de unde ați cumpărat produsul.



Dezafectarea bateriilor uzate (aplicabil în Uniunea Europeană și alte țări europene cu sisteme de colectare separate)

Acest simbol marcat pe baterie sau pe ambalaj indică faptul că bateria acestui produs nu trebuie considerată reziduu menajer.

Pe anumite tipuri de baterii, acestui simbol i se pot asocia simbolurile anumitor substanțe chimice. Simbolurile pentru mercur (Hg) sau plumb (Pb) sunt adăugate, dacă bateria conține mai mult de 0,0005% mercur sau 0,004% plumb.

Asigurându-vă că aceste baterii sunt eliminate corect, veți ajuta la prevenirea consecințelor negative pentru mediu și pentru sănătatea umană, care, în caz contrar, pot fi provocate de către manipularea și eliminarea greșită a acestor baterii. Reciclarea acestor materiale va ajuta la conservarea resurselor naturale.

În cazul produselor care pentru siguranța, performanța sau integritatea datelor necesită o conexiune permanentă cu bateria încorporată, aceasta trebuie înlocuită numai de către personalul specializat din centrele de service. Pentru a vă asigura că bateriile vor fi dezafectate corespunzător, predați produsul la sfârșitul duratei de funcționare la centrele de colectare pentru deșeurile electrice și electronice.

Pentru celelalte tipuri de baterii, vă rugăm să consultați secțiunea în care este explicat modul neprimejdios de îndepărtare a bateriei din produs. Predați bateria uzată la un centru de colectare și reciclare a bateriilor.

Pentru mai multe detalii referitoare la reciclarea acestui produs sau a bateriei, vă rugăm să contactați primăria, serviciul de preluare a deșeurilor sau magazinul de unde ați achiziționat produsul.

Bine ați venit!

Vă mulțumim că ați ales sistemul de căști stereo fără fir Sony MDR-IF140K. Înainte de a utiliza acest dispozitiv, vă rugăm să citiți cu atenție acest manual și să îl păstrați pentru consultări ulterioare.

Sistemul MDR-IF140K este un sistem de căști stereo fără fir care utilizează transmisia prin infraroșu. Prin simpla conectare a transmițătorului la televizor sau la un aparat audio echipat cu mufă pentru căști sau cu mufă de ieșire audio, puteți asculta programul dorit fără a fi incomodat de cablul căștilor.

- Sistem de căști fără fir, cu transmisie prin infraroșu, fără zgomot de fond, rezistent la zgomotul extern etc.
- Interval mare de recepție a semnalului infraroșu, de până la 7 m.
- Mecanismul autoreglabil al benzii colier elimină necesitatea reglării manuale a acesteia.
- Controlul VOL unic permite reglarea atât a volumului pentru partea dreaptă, cât și pentru partea stângă a căștilor.

Cuprins

Să începem

Dezambalarea	6
Introducerea bateriei	7
Instalarea transmițătorului	8

Utilizarea sistemului

Ascultarea unui program	10
Raza de eficiență a transmițătorului	12
Înlocuirea auricularelor	12

Informații suplimentare

Specificații	13
Măsuri de precauție	14
Depanarea	14

Dezambalarea

Înainte de utilizarea căștilor, verificați dacă aveți următoarele:

- Căștile MDR-IF140 (1)



- Transmițătorul TMR-IF130 (1)



- Adaptorul de c.a. (1)

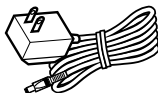

- Cablu de conectare (1)
(fișe căști ↔ mini-fișă stereo)



- Adaptor pentru fișă Unimatch (1)
(mini-fișă stereo ↔ fișă stereo căști)



Introducerea bateriei

- 1** Deschideți capacul compartimentului bateriei aflat în casca stângă.

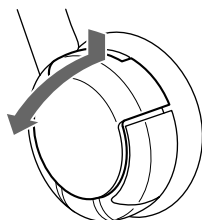

- 2** Introduceți bateria anodică de tip AAA în compartimentul bateriei, având grijă ca polaritatea ⊕ a bateriei să coincidă cu polaritatea ⊕ a compartimentului.

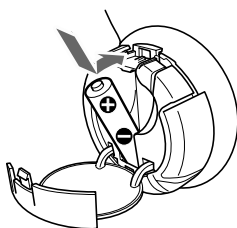

- 3** Închideți capacul compartimentului bateriei.

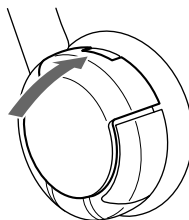

Durata bateriilor

Baterie	Durată aproximativă*1
Baterii alcaline Sony LR03/ AM-4(N)	60 ore*2
Baterii cu mangan Sony R03/UM-4 (NU)	28 ore*2

*1 la 1 kHz, 1 mW+1 mW ieșire

*2 Durata indicată mai sus poate să difere în funcție de temperatură sau condițiile de utilizare.

Observații privind bateriile

- Nu încărcați bateriile anodice.
- Nu transportați bateriile anodice alături de monede sau de alte obiecte metalice. Dacă bornele pozitive și negative ale bateriilor vin accidental în contact cu obiectele metalice se poate genera căldură.
- Dacă urmează să nu folosiți căștile pentru mai mult timp, scoateți bateriile pentru a evita defecțiunile produse de scurgerile din baterie sau de coroziune.

Când trebuie să schimbați bateria

Când bateria este aproape epuizată, indicatorul de alimentare scade în intensitate sau sunetul devine distorsionat sau apar zgomote. Înlocuiți bateria cu una nouă cât mai curând posibil.

Instalarea transmițătorului

Transmițătorul este echipat cu două mufe de intrare care permit conectarea la mufele de ieșire indicate: PHONES IN la mufa căștilor, iar LINE IN la mufele LINE OUT ale aparatului conectat.

1 Conectați transmițătorul la un aparat audio/video.

Selectați modul de conectare **A** sau **B**, în funcție de tipul mufei de ieșire a aparatului audio/video utilizat.

A Când efectuați conectarea la o mufă pentru căști

Conectați aparatul la mufa PHONES IN a transmițătorului.

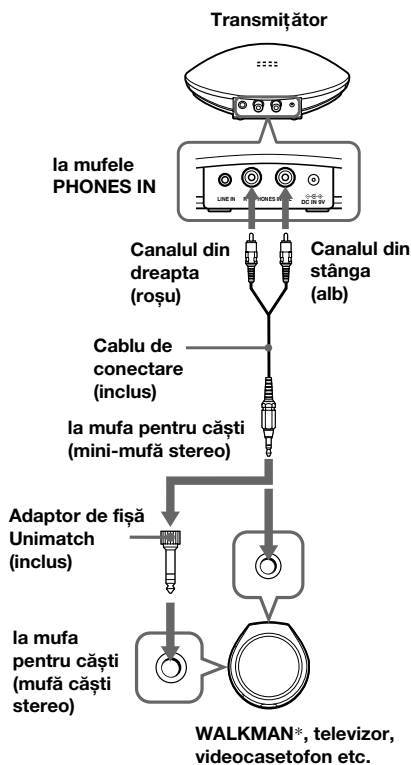

* WALKMAN este o marcă comercială înregistrată a Sony Corporation pentru reprezentarea produselor audio stereo cu căști.

B Conectarea la orice alte mufe în afară de mufa căștilor
Conectați aparatul la mufa LINE IN a transmițătorului.

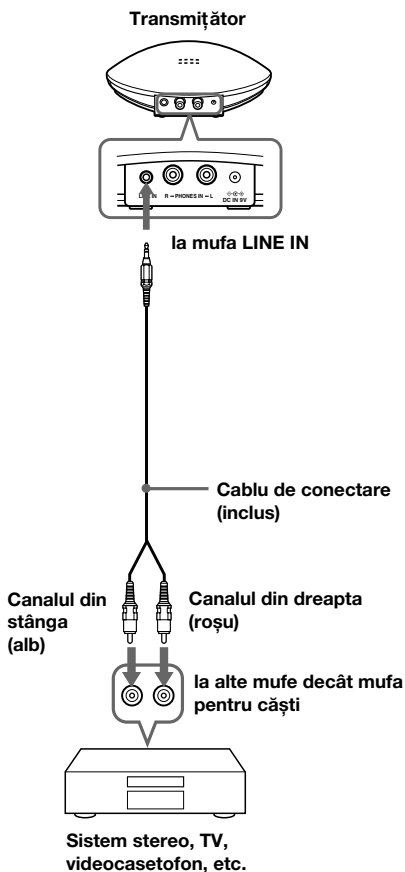

Observație

Dacă aparatul dvs. audio/video este dotat cu o mini-mufă stereo (LINE OUT), conectați mini-mufa stereo la mufa LINE IN a transmițătorului cu ajutorul cablului de conectare RK-G136 comercializat separat. Dacă conectați mufa LINE OUT a aparatului audio/video la mufa PHONES IN a transmițătorului, este posibil ca volumul să fie prea scăzut.

2 Conectați transmițătorul la sursa de alimentare.

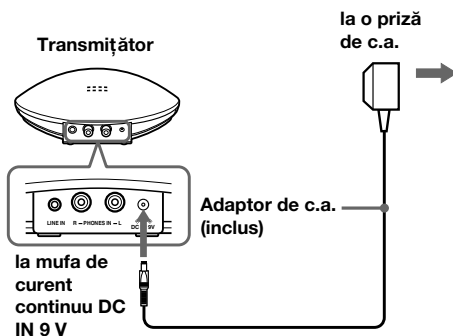

(Continuare în pagina următoare)

Observații

- Nu conectați aparate simultan la mufa PHONES IN și LINE IN. Dacă conectați două aparate audio/video la ambele mufe simultan, cele două semnale audio se pot suprapune la ieșire.
- Utilizați exclusiv adaptorul de c.a. inclus. Nu utilizați niciun alt tip de adaptor de c.a.



Fișă cu polaritate universală

- Când conectați cablul de conectare direct la o mufă pentru căști (mini-mufă mono), este posibil ca semnalul audio să nu fie emis prin canalul din dreapta. În astfel de cazuri, utilizați adaptorul pentru fișă PC-236MS comercializat separat (mini-mufă stereo ↔ mini-fișă mono) între cablul de conectare și mufa căștilor.

Ascultarea unui program

Înainte de a asculta

Pentru a reduce riscul producerii unor afecțiuni auditive, reduceți mai întâi volumul.

1 Porniți aparatul audio/video conectat la transmițător.

Când semnalul sonor este recepționat, transmițătorul este activat automat iar emițătoarele infraroșu luminesc. Dacă transmițătorul este conectat la mufa căștilor, reglați butonul de volum al echipamentului audio sursă cât mai sus, dar fără a distorsiona semnalul audio.

2 Porniți căștile.

Indicatorul de alimentare aflat în partea superioară a căștii din dreapta se aprinde în roșu.



3 Puneți căștile pe urechi.

Poziționați casca dreaptă (R) pe urechea dreaptă iar casca stângă (L) pe urechea stângă.

4 Lansați redarea de la aparatul conectat la transmițător.

5 Reglați volumul.



Dacă, în timpul reglării volumului, senzorii infraroșu sunt obstrucționați cu mâna, va fi activată funcția de întrerupere a sunetului, iar volumul nu va putea fi reglat. În acest caz, apropiați-vă de transmițător sau orientați senzorii de infraroșii aflați pe casca din stânga spre transmițător.

La încheierea utilizării căștilor

Scoateți căștile și opriți alimentarea.

Observație

Este posibil să auziți un zgomot când deconectați adaptorul de c.a. de la transmițător înainte de a scoate căștile.

Sunetul este întrerupt automat dacă zgomotul se intensifică

— Funcția de întrerupere a sunetului

Dacă razele infraroșii sunt obstrucționate sau dacă utilizați căștile în afara razei de eficiență, zgomotul se va intensifica iar sunetul nu se va auzi corect. Pentru a evita potențiale afecțiuni ale auzului datorate zgomotului, această funcție întrerupe sunetul de la căști. Sunetul va reveni automat când vă apropiați de transmițător sau eliminați obstacolul care împiedică transmiterea razelor infraroșii.

Dacă nu este recepționat niciun semnal audio timp de peste 5 minute

Transmițătorul se oprește automat.

Observație

Luminozitatea emițătoarelor cu infraroșii nu este uniformă, dar acest lucru nu reprezintă o defecțiune.

Raza de eficiență a transmițătorului

Ilustrația de mai jos indică, cu aproximație, zona acoperită de razele infraroșii emise de transmițător.

Transmițător

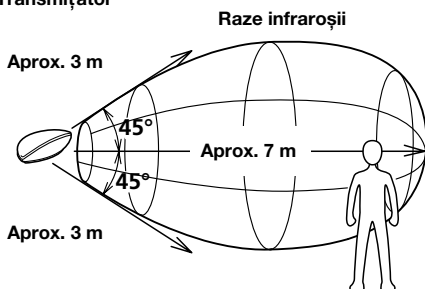

Observații

- Dacă utilizați căștile la o distanță prea mare de transmițător, este posibil să auziți un zgomot de fond, iar dacă între căști și transmițător se află un obstacol, sunetul poate fi întrerupt. Aceste fenomene sunt inerente comunicării prin raze infraroșii și nu indică o problemă a sistemului.
- Nu acoperiți senzorii de raze infraroșii cu mâna sau cu părul.
- Când utilizați căștile în interiorul ariei din ilustrația de mai sus, transmițătorul poate fi plasat în față, în spate sau în lateral față de utilizator.
- Zgomotul care se poate auzi în căști poate varia în funcție de poziția transmițătorului și condițiile ambientale. Este recomandat să poziționați transmițătorul în locul în care obțineți sunetul cel mai clar.
- Nu utilizați acest sistem în locuri expuse la acțiunea directă a razelor solare sau lumină puternică. Acest lucru poate duce la întreruperea sunetului.
- Ecranele cu plasmă pot crea interferențe, afectând funcționarea normală a sistemului.

Înlocuirea auricularelor

Auricularele pot fi înlocuite. Dacă auricularele se murdăresc sau se uzează, înlocuiți-le conform indicațiilor de mai jos.

Auricularele nu sunt disponibile în comerț. Puteți comanda un set de schimb de la magazinul de unde ați achiziționat acest sistem sau de la cel mai apropiat reprezentant Sony.

1 Scoateți vechiul auricular trăgând în afară.

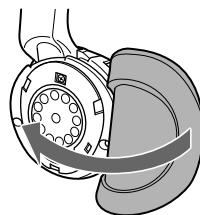

2 Așezați noul auricular pe cască.

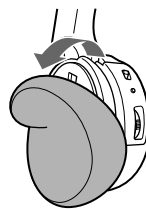

Specificații

Specificații generale

Sistem de modulație	Modulație de frecvență
Frecvență purtătoare	Dreapta 2,8 MHz Stânga 2,3 MHz
Răspuns de frecvență	18 – 22.000 Hz

Transmițător TMR-IF130

Alimentare	Pentru detalii despre tensiunea de activare, consultați plăcuța de identificare a adaptorului de c.a. Mufa DC IN 9 V acceptă curent furnizat de adaptorul de c.a. pentru utilizare la următoarele tensiuni:
------------	--

Locul de achiziționare	Tensiunea de funcționare
S.U.A.	c.a. 120 V, 60 Hz
Marea Britanie	c.a. 230 V, 50 Hz
Europa	c.a. 230 V, 50 Hz
Japonia (cu excepția modelului pentru piața internă din Japonia)	c.a. 110 V/120 V/ 220 V/240 V, 50/60 Hz
Alte țări	c.a. 120 V, 60 Hz sau c.a. 220 – 240 V, 50 Hz

Intrare audio	Mufe cască/mini-mufă stereo
Dimensiuni	Aprox. 152 x 38 x 72 mm (L/Î/A)
Greutate	Aprox. 75 g

Căști MDR-IF140

Alimentare	Baterii anodice (tip AAA)
Greutate	Aprox. 125 g (cu baterii)

Accesorii furnizate

- Adaptor de c.a. (1)
- Cablu de conectare (aprox. 1 m, mini-fișă stereo x 1 ↔ fișă cască x 2) (1)
- Adaptor de fișă Unimatch (mini-fișă stereo ↔ fișă stereo căști) (1)
- Instrucțiuni de utilizare (1)

Accesorii opționale

- Dacă conectați aparatul cu ajutorul mini-mufei stereo (LINE OUT) RK-G136 (1,5 m, mini-fișă stereo x 1 ↔ mini-fișă stereo x 1)
- Dacă sunetul nu este emis prin canalul din dreapta când cablul de conectare inclus este conectat la mufa căștilor. Adaptor de fișă PC-236MS (mini-fișă stereo ↔ mini-fișă mono)
- Dacă ați pierdut adaptorul de fișă inclus. Adaptor de fișă PC-234S (mini-mufă stereo ↔ fișă stereo căști)
- Dacă ați pierdut cablul de conectare inclus. RK-G129 (1,5 m, mini-fișă stereo ↔ fișă căști x 2)

Designul și specificațiile pot fi modificate fără notificare prealabilă.

Măsuri de precauție

- Dacă transmițătorul nu va fi utilizat pentru o lungă perioadă de timp, scoateți adaptorul de c.a. din priză ținând de ștecher și scoateți bateria pentru a evita pagubele produse de curgerea bateriei și coroziunea provocată.
- Nu lăsați sistemul de căști stereo fără fir sub acțiunea directă a luminii solare, căldurii sau umezelii. (Se recomandă să utilizați căștile la temperaturi între 5°C și 35°C.)
- Evitați căderea, lovirea sau supunerea transmițătorului sau căștilor la șocuri puternice de orice fel. În caz contrar, produsul se poate defecta.

Observații privind evitarea afecțiunilor auditive în timpul utilizării căștilor

- Evitați utilizarea căștilor la volum ridicat. Specialiștii în domeniul auzului avertizează în privința utilizării continue, la volum ridicat și de lungă durată. Dacă observați apariția unei senzații sonore anormale în ureche, reduceți volumul sau întrerupeți utilizarea.
- Presiunea sonoră excesivă de la căști poate provoca pierderea auzului.

Respectul pentru cei din jurul dumneavoastră

Păstrați un nivel moderat al volumului. Astfel veți putea auzi sunetele exterioare și veți putea interacționa cu persoanele din jurul dumneavoastră.

Dacă aveți întrebări sau probleme privind sistemul care nu sunt cuprinse în acest manual, vă rugăm să consultați cel mai apropiat distribuitor Sony.

Nu uitați să prezentați căștile și transmițătorul la distribuitorul Sony atunci când sunt necesare lucrări de reparație.

Depanarea

Lipsă sunet/ Sunet slab

- ➔ Porniți mai întâi transmițătorul, iar apoi puneți-vă căștile.
- ➔ Verificați conexiunile echipamentului audio/video sau pe cele ale adaptorului de c.a.
- ➔ Verificați dacă echipamentul audio/video conectat la transmițător este pornit.
- ➔ Dacă transmițătorul este conectat la mufa pentru căști, măriți volumul echipamentului audio/video conectat la transmițător.
- ➔ Este activată funcția de întrerupere a sunetului.
 - Verificați dacă există vreun obstacol între transmițător și căști.
 - Utilizați căștile în apropierea transmițătorului.
 - Schimbați poziția și unghiul transmițătorului.
- ➔ Indicatorul de alimentare al căștilor luminează slab, intermitent sau se stinge.
 - Înlocuiți bateria cu una nouă. Dacă indicatorul de alimentare rămâne în continuare stins după încărcarea bateriei, prezentați căștile la un distribuitor Sony .
- ➔ Dacă conectați mufele LINE OUT ale echipamentului conectat la mufele PHONES IN ale transmițătorului, este posibil ca volumul să fie prea redus. Utilizați, în schimb, mufele LINE IN ale transmițătorului. Consultați secțiunea „Instalarea transmițătorului”.

Sunet distorsionat

- ➔ Dacă transmițătorul este conectat la mufa pentru căști, reduceți volumul echipamentului audio/video conectat la transmițător.
- ➔ Indicatorul de alimentare al căștilor luminează slab, intermitent sau se stinge.
 - Înlocuiți bateria cu una nouă. Dacă indicatorul de alimentare rămâne în continuare stins după încărcarea bateriei, prezentați căștile la un distribuitor Sony .
- ➔ Dacă conectați mufele de căști ale echipamentului conectat la mufa LINE IN a transmițătorului, este posibil ca sunetul să fie distorsionat la volum ridicat. Utilizați, în schimb, mufele PHONES IN ale transmițătorului. Consultați secțiunea „Instalarea transmițătorului”.

Zgomot puternic pe fundal

- ➔ Așezați-vă mai aproape de transmițător. (Cu cât vă îndepărtați de transmițător, cu atât zgomotul va fi mai puternic. Acest aspect este inerent comunicării prin raze infraroșii și nu indică o problemă la nivelul aparatului.)
- ➔ Verificați dacă există vreun obstacol între transmițător și căști.
- ➔ Asigurați-vă că nu ați acoperit senzorii de infraroșu cu mâna sau cu părul.
- ➔ Dacă utilizați căștile în apropierea unei ferestre unde soarele este prea puternic, trageți draperiile sau storurile pentru a împiedica pătrunderea directă a luminii solare sau utilizați căștile departe de lumina solară.
- ➔ Schimbați poziția sau unghiul transmițătorului.
- ➔ Dacă transmițătorul este conectat la mufa pentru căști, măriți volumul echipamentului audio/video conectat la transmițător.
- ➔ Indicatorul de alimentare al căștilor luminează slab, intermitent sau se stinge.
 - Înlocuiți bateria cu una nouă. Dacă indicatorul de alimentare rămâne în continuare stins după încărcarea bateriei, prezentați căștile la un distribuitor Sony .
- ➔ Dacă dețineți încă un transmițător, verificați dacă sunt utilizate mai multe transmițătoare simultan.
 - Opriți celălalt transmițător sau mutați-l în afara razei de acțiune a acestui transmițător.

OPOZORILO

Da bi zmanjšali nevarnost električnega udara, naprave ne izpostavljajte dežju ali vlagi.

Da zmanjšate nevarnost požara ali električnega udara, naprave ne izpostavljajte kapljanju ali škropljenju in ne polagajte predmetov napolnjenih s tekočinami, kot na primer vaze, na napravo.

Da bi preprečili nevarnost električnega udara, ne odpirajte ohišja. Servisiranje naj opravlja samo kvalificirano strokovno osebje.

Za namestitev naprave niso primerni ozki prostori, kot so knjižne police ali vgrajene omarice.

Glavni vtič napajalnega vmesnika se uporablja za odklop napajalnega vmesnika iz napajanja, povežite ga z lahko dostopno vtičnico. Če opazite kakršnokoli neobičajnost, ga nemudoma izključite iz vtičnice.

Oznaka CE velja samo v državah, kjer tako zahteva zakonodaja, predvsem v državah EGP (Evropski gospodarski prostor).

Ne izpostavljajte baterije previsokim temperaturam, na primer neposredni sončni svetlobi, ognju in podobno.

Obvestilo strankam: naslednji podatki so veljavni samo za opremo, prodano v državah, ki upoštevajo smernice EU

Proizvajalec tega proizvoda je Sony Corporation, 1-7-1 Konan Minato-ku Tokyo, 108-0075 Japonska. Pooblaščen predstavnik za EMC in varnost proizvodov je Sony Deutschland GmbH, Hedelfinger Strasse 61, 70327 Stuttgart, Nemčija. Za vse storitve ali garancijske zadeve prosimo, da se obrnete na naslove navedene v ločenih servisnih ali garancijskih dokumentih.



Oddaja stare električne in elektronske opreme (veljavno v Evropski uniji in ostalih evropskih državah s sistemom ločenega zbiranja odpadkov)

Če se na izdelku ali na njegovi embalaži nahaja ta simbol, pomeni, da z izdelkom ne smete ravnati enako kot z drugimi gospodinjstskimi odpadki. Morate ga oddati na ustrezno zbirno mesto za recikliranje električne in elektronske opreme. S pravilno oddajo tega izdelka boste pomagali preprečiti negativne posledice za okolje in zdravje ljudi, do katerih bi prišlo v primeru neustreznega ravnanja ob odstranitvi tega izdelka. Recikliranje materiala bo pripomoglo k ohranjanju naravnih virov. Podrobnejše informacije o recikliranju tega izdelka lahko dobite pri lokalni mestni upravi, službi oddajanja gospodinjstskih odpadkov ali v trgovini, kjer ste izdelek kupili. Odpadno električno in elektronsko opremo lahko oddate brezplačno tudi distributerju neposredno ob dobavi električne oz. elektronske opreme.



Odstranitev odpadnih baterij (velja za evropsko unijo in druge evropske države s sistemom ločevanja odpadkov)

Ta simbol na bateriji ali na embalaži pomeni, naj se z baterijo ne ravna enako kot z gospodinjstskimi odpadki.

Pri nekaterih baterijah se ta simbol uporablja v kombinaciji z oznako za kemijski element. Oznaka za živo srebro (Hg) ali svinec (Pb) je dodana v primeru, da baterija vsebuje več kot 0,0005% živega srebra ali več kot 0,004% svinca.

S tem, ko te baterije pravilno odvržete, pripomorate k preprečevanju potencialnih negativnih posledic za okolje in naše zdravje, ki bi ga povzročilo nepravilno odvrženje tega izdelka. Z recikliranjem materialov bomo ohranili naravne vire.

V primeru izdelkov, ki zaradi varnosti, zmogljivosti ali shranjevanja podatkov potrebujejo stalno povezavo z vgrajeno baterijo, naj to baterijo zamenja le usposobljeno servisno osebje.

Da se zagotovi ustrezno ravnanje z baterijo, oddajte izrabljeni izdelek na zbirni točki za recikliranje električne in elektronske opreme.

Za vse ostale baterije vas prosimo, da preberete poglavje o varni odstranitvi odpadnih baterij. Baterijo predajte na zbirni točki za recikliranje odpadnih baterij.

O podrobnostih glede recikliranja tega izdelka ali baterije lahko povprašate na upravni enoti ali v trgovini, kjer ste izdelek kupili.

Dobrodošli!

Zahvaljujemo se vam za nakup sistema brezžičnih stereo slušalk Sony MDR-IF140K. Pred uporabo enote pazljivo preberite ta priročnik in ga hranite za prihodnjo uporabo.

MDR-IF140K je sistem brezžičnih stereo slušalk z infrardečim prenosom. Pri poslušanju lahko uživate brez omejitev zaradi kabla slušalk, saj lahko povežete oddajnik s televizijo ali zvočnimi enotami, ki imajo priključek za slušalke ali priključek za linijski izhod.

- Brezžični, brezšumni infrardeči sistem slušalk, odporen na zunanje šume itd.
- Širok obseg sprejema infrardečega signala do 7 m.
- Samoprilagodljiv naglavni obroč ne potrebuje ročne prilagoditve.
- Skupni kontrolnik VOL prilagodi glasnost desne in leve slušalke.

Kazalo vsebine

Uvod

Odstranjevanje embalaže	6
Vstavljanje baterije	7
Nastavljanje oddajnika	8

Upravljanje sistema

Poslušanje programa	10
Učinkovito območje oddajnika	12
Zamenjava ušesnih blazinic	12

Dodatne informacije

Specifikacije	13
Previdnostni ukrepi	14
Odpravljanje težav	14

- Slušalke MDR-IF140 (1)

Odstranjevanje embalaže

Pred uporabo slušalk preverite, ali imate naslednje dele:



- Oddajnik TMR-IF130 (1)



- Napajalni vmesnik (1)

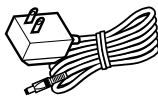

- Povezovalni kabel (1)
(priključki za slušalke ↔ stereo mini vtič)

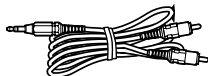

- Unimatch adapter za vtiče (1)
(stereo mini priključek ↔ stereo vtič za slušalke)

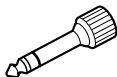

Vstavljanje baterije

- 1** Odstranite pokrov predela za baterije na levem ohišju.

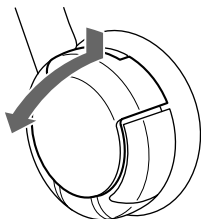

- 2** Vstavite suhe baterije velikosti AAA v predel za baterije, pol ⊕ na bateriji se mora ujemati z oznako ⊕ na predalu.

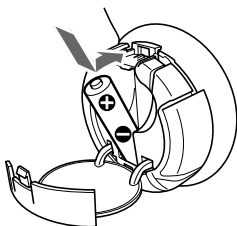

- 3** Zaprite pokrov predela za baterije.

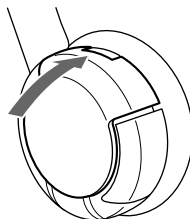

Življenjska doba baterije

Baterija	Približno ur* ¹
Alkalna baterija Sony LR03/ AM-4(N)	60 ur* ²
Manganska baterija Sony R03/UM-4 (NU)	28 ur* ²

*¹ pri 1 kHz, 1 mW+1 mW izhoda

*² Zgoraj naveden čas se lahko spreminja glede na temperaturo ali pogoje uporabe.

Opombe o baterijah

- Suhih baterij ne polnite.
- Suhih baterij ne nosite skupaj s kovanci ali drugimi kovinskimi predmeti. Če pozitiven in negativen pol baterije po naključju pridejo v stik s kovinskimi objekti, se lahko proizvaja vročina.
- Če enote dalj časa ne boste uporabljali, odstranite baterije, da preprečite poškodbe zaradi puščanja baterij ali korozije.

Kdaj zamenjati baterijo

Ko je baterija skoraj prazna, se pokazatelj polnjenja zasenci oziroma zvok postane popačen ali šumi. Čim prej zamenjajte baterijo z novo.

Nastavljanje oddajnika

Oddajnik ima dva priključka za vhod, na katera lahko priključite navedena priključka za izhod: PHONES IN na priključek za slušalke in LINE IN na priključke LINE OUT na priključeni opremi.

1 Povežite oddajnik z avdio/video opremo.

Izberite način **A** ali **B** glede na vrsto priključka za izhod na avdio-video napravi, ki jo uporabljate.

A Povezava s priključkom za slušalke

Povežite s priključkom PHONES IN na oddajniku.

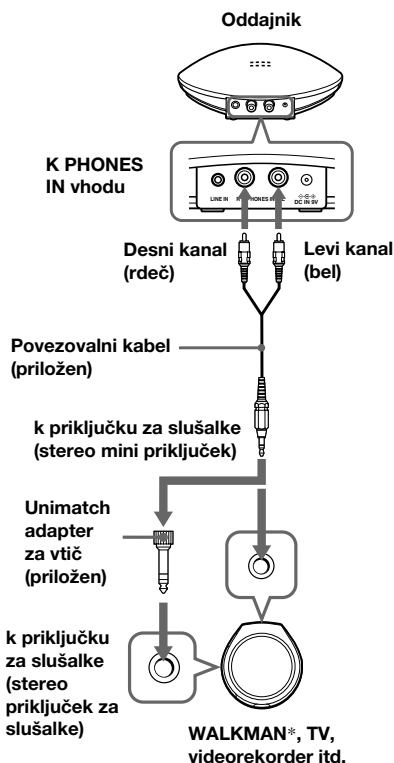

* WALKMAN je registrirana blagovna znamka Sony Corporation, ki predstavlja stereo slušalke.

- B** Povezava s priključki, ki niso priključki za slušalke
Povežite s priključkoma LINE IN na oddajniku.

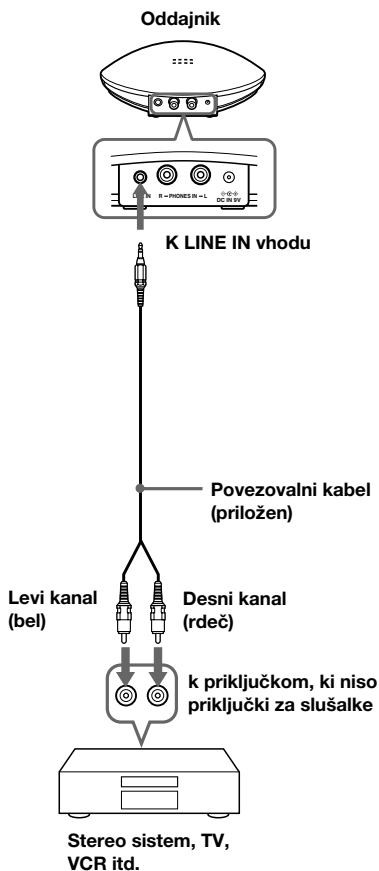

- 2** Povežite oddajnik z virom napajanja.

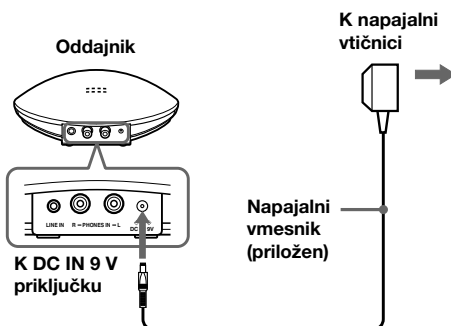

Opomba

Če ima vaša avdio-video naprava stereo mini priključek (LINE OUT), ga priključite na priključek LINE IN na oddajniku prek povezovalnega kabla RK-G136, ki je v prodaji posebej. Če povežete priključek LINE OUT na vaši avdio-video napravi na priključek PHONES IN na oddajniku, bo glasnost morda prenizka.

(Nadaljevanje)

Opombe

- Ne priključite hkrati na priključka PHONES IN in LINE IN. Če hkrati povežete dve avdio/video napravi na oba priključka, se lahko zvočna signala med seboj mešata.
- Uporabite samo priloženi napajalni vmesnik. Ne uporabljajte drugih napajalnih vmesnikov.



Polarnost vtiča

- Če priključite povezovalni kabel neposredno na priključek za ušesne slušalke (mono mini priključek), zvočni signal morda ne bo na voljo na desnem kanalu. V tem primeru uporabite adapter za vtič PC-236MS, ki je na prodaj posebej (stereo mini priključek ↔ mono mini vtič) med povezovalnim kablom in priključkom za ušesne slušalke.

Poslušanje programa

Pred poslušanjem

Da zmanjšate tveganje poškodb sluha, najprej znižajte glasnost.

1 Vključite avdio/video opremo, povezano z oddajnikom.

Ko oddajnik zazna zvočni signal, se samodejno vklopi, infrardeči oddajniki zasvetijo. Če je oddajnik povezan z vhomom slušalk, nastavite nadzor glasnosti opreme avdio vira kakor visoko je možno, vendar ne tako, da bi zvok postal popačen.

2 Vklopite slušalke.

Pokazatelj delovanja na zgornjem delu desnega dela ohišja zasveti rdeče.



3 Namestite si slušalke.

Položite desno ohišje (R) na vaše desno uho in levo ohišje (L) na vaše levo uho.

4 Začnite predvajanje naprave, povezane z oddajnikom.

5 Prilagodite glasnost.

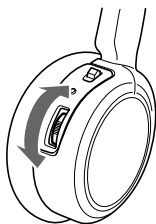

Če z rokami pokrijete infrardeče senzorje, ko nastavljate glasnost, se bo vključila funkcija nemo, zato glasnosti ne bo mogoče nastaviti. V tem primeru se premaknite bliže oddajniku oziroma usmerite infrardeče oddajnike na levem ohišju proti oddajniku.

Po poslušanju programa

Snemite slušalke in jih izklopite.

Opomba

Ko odklopite napajalni vmesnik iz oddajnika, preden slušalke izklopite, boste morda slišali nekaj šumenja.

Zvok se samodejno izključi, če se poveča šum

— Funkcija nemo

Če infrardeči žarki naletijo na oviro ali pa so slušalke izven dosega signala, se bo šum povečal, zvok pa bo postal težko slišen. Da se ušesa zaradi šuma ne bi poškodovala, ta funkcija izklopi ves zvok iz slušalk. Zvok se samodejno vrne, ko se približate oddajniku ali odstranite oviro.

Če slušalke ne zaznajo zvočnega signala več kot približno 5 minut

Oddajnik se samodejno izklopi.

Opomba

Svetlost infrardečih oddajnikov morda ni povsem enaka, vendar to ni okvara.

Učinkovito območje oddajnika

Spodnja slika prikazuje približno območje, ki ga pokrivajo infrardeči žarki, ki jih pošilja oddajnik.

Oddajnik

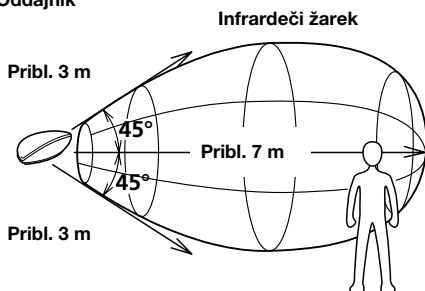

Opombe

- Če uporabljate slušalke pri preveliki oddaljenosti od oddajnika, boste morda slišali sikanje. Če med slušalkami in oddajnikom stoji kakšen predmet, bo zvok morda prekinjen. Ta pojav je značilen za signal infrardečih žarkov in ne pomeni, da je kaj narobe s samim sistemom.
- Ne pokrivajte infrardečih senzorjev z roko ali lasmi.
- Če uporabljate slušalke znotraj področja, prikazanega na zgornji sliki, lahko oddajnik postavite pred, za ali ob sebe.
- Šum, ki ga lahko slišite v slušalkah, se spreminja glede na položaj oddajnika in sobne pogoje. Priporočamo, da postavite oddajnik na mesto, ki ustvarja najčistejši zvok.
- Ne uporabljajte tega sistema na mestih, ki so izpostavljena neposredni sončni svetlobi ali močni svetlobi. To lahko vpliva na zvok.
- Plazemski zasloni lahko povzročajo motnje pri delovanju tega sistema.

Zamenjava ušesnih blazinic

Ušesne blazinice lahko zamenjate. Če so ušesne blazinice umazane ali obrabljene, jih zamenjajte, kot je prikazano spodaj.

Ušesne blazinice niso na razpolago v običajni prodaji. Nadomestne blazinice lahko naročite v trgovini, kjer ste ta sistem kupili, ali pri najbližjem prodajalcu Sony.

1 Odstranite staro ušesno blazinico tako, da jo snamete.

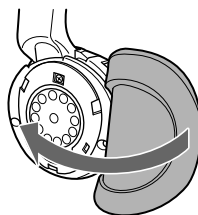

2 Namestite novo ušesno blazinico na ohišje.

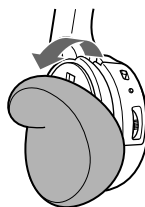

Specifikacije

Splošno

Modulacijski sistem	Frekvenčna modulacija
Nosilna frekvenca	Desno 2,8 MHz Levo 2,3 MHz
Frekvenčni odziv	18 – 22.000 Hz

Oddajnik TMR-IF130

Vir napajanja	Za podrobnosti o napetosti si poglejte ploščico z imenom na napajalnem vmesniku. DC IN 9 V priključek uporablja elektriko iz napajalnega vmesnika z naslednjimi napetostmi:
---------------	--

Država nakupa	Napetost električnega omrežja
ZDA	120 V AC, 60 Hz
Združeno kraljestvo	230 V AC, 50 Hz
Evropske države	230 V AC, 50 Hz
Japonska (ne velja za japonske domače modele)	110 V / 120 V / 220 V / 240 V AC, 50/60 Hz
Druge države	120 V AC, 60 Hz ali 220 – 240 V AC, 50 Hz
Avdio vhod	Priključek za slušalke/stereo mini priključek
Dimenzije	Pribl. 152 × 38 × 72 mm (š/v/g)
Teža	Pribl. 75 g

Slušalke MDR-IF140

Vir napajanja	Suha baterija (velikost AAA)
Teža	Pribl. 125 g vključno z baterijo

Priložena dodatna oprema

- Napajalni vmesnik (1)
- Povezovalni kabel (pribl. 1 m, stereo mini vtič × 1 ↔ vtič za slušalke × 2) (1)
- Unimatch adapter za vtiče (stereo mini priključek ↔ stereo vtič za slušalke) (1)
- Navodila za uporabo (1)

Dodatna oprema po izbiri

- Če priključujete na stereo mini priključek (LINE OUT) RK-G136 (1,5 m, stereo mini vtič × 1 ↔ stereo mini vtič × 1)
- Če ni zvoka na desnem kanalu, ko priloženi povezovalni kabel priključite na priključek za ušesne slušalke. Adapter za vtiče PC-236MS (stereo mini priključek ↔ mono mini vtič)
- Če ste izgubili priloženi adapter za vtiče. Adapter za vtiče PC-234S (stereo mini priključek ↔ stereo vtič za slušalke)
- Če ste izgubili priloženi povezovalni kabel. RK-G129 (1,5 m, stereo mini vtič ↔ vtič za slušalke × 2)

Oblika in specifikacije se lahko spremenijo brez predhodnega opozorila.

Previdnostni ukrepi

- Če oddajnika dalj časa ne boste uporabljali, odklopite napajalni vmesnik iz napajalne vtičnice tako, da primete za vtič, in odstranite baterijo, da preprečite poškodbe zaradi puščanja baterij in korozije.
- Sistema brezžičnih stereo slušalk ne pustite na neposredni sončni svetlobi, vročini ali vlagi.
(Priporočamo uporabo slušalk pri temperaturi med 5°C in 35°C.)
- Ne spuščajte, udarjajte ali kako drugače izpostavljajte oddajnika ali slušalk kakršnim koli močnim udarcem. To bi lahko poškodovalo izdelek.

Opombe o zmanjševanju tveganja za poškodbe sluha zaradi slušalk

- Slušalk ne uporabljajte pri visoki glasnosti. Strokovnjaki za sluh odsvetujejo nepretrgano, glasno in podaljšano predvajanje. Če se pojavi zvonjenje v ušesih, zmanjšajte glasnost ali prekinite uporabo.
- Prekomeren zračni tlak iz slušalk lahko povzroči izgubo sluha.

Skrb za druge

Glasnost ohranjajte na zmernem nivoju. S tem boste slišali zvoke v okolici in boste obzirni do oseb v vaši okolici.

V primeru vprašanj ali težav glede sistema, ki niso vključene v tem priročniku, se posvetujte z vašim najbližjim prodajalcem Sony.

V primeru popravila slušalke in oddajnik prinesite k prodajalcu Sony.

Odpravljanje težav

Ni zvoka/Pridušen zvok

- ➔ Najprej vklopite oddajnik, nato si namestite slušalke.
- ➔ Preverite povezavo avdio/video opreme ali napajalnega vmesnika.
- ➔ Preverite, ali je avdio/video oprema, priključena na oddajnik, vključena.
- ➔ Če je oddajnik priključen na priključek za slušalke, povečajte glasnost avdio/video opreme, priključene na oddajnik.
- ➔ Aktivirana je funkcija nemo.
 - Preverite, ali med oddajnikom in slušalkami stoji kakšna ovira.
 - Slušalke uporabite v bližini oddajnika.
 - Spremenite položaj in usmerjenost oddajnika.
- ➔ Pokazatelj delovanja na slušalkah zatemni, utripa ali ugasne.
 - Zamenjajte suho baterijo z novo. Če je pokazatelj delovanja po zamenjavi baterije še vedno ugasnjen, nesite slušalke k prodajalcu Sony.
- ➔ Če povežete priključka LINE OUT na priključen napravi na priključek PHONES IN na oddajniku, bo glasnost morda prenizka. Namesto tega uporabite priključka LINE IN na oddajniku. Preberite si »Nastavljanje oddajnika«.

Popačenje

- ➔ Če je oddajnik priključen na priključek za slušalke, znižajte glasnost avdio/ video opreme, priključene na oddajnik.
- ➔ Pokazatelj delovanja na slušalkah zatemni, utripa ali ugasne.
 - Zamenjajte suho baterijo z novo. Če je pokazatelj delovanja po zamenjavi baterije še vedno ugasnjen, nesite slušalke k prodajalcu Sony .
- ➔ Če priključite priključek za slušalke na priključek LINE IN na oddajniku, se lahko pri povečanju glasnosti zvok popači. Namesto tega uporabite priključka PHONES IN na oddajniku. Preberite si »Nastavljanje oddajnika«.

Glasen hrup v ozadju

- ➔ Premaknite se bližje k oddajniku. (Ko se oddaljete od oddajnika, boste slišali več šumov. To je značilno za signal infrardečih žarkov in ne pomeni, da je kaj narobe s samo enoto.)
- ➔ Preverite, da med oddajnikom in slušalkami ne stoji kakšna ovira.
- ➔ Preverite, da z rokami ali lasmi ne pokrivete infrardečih senzorjev.
- ➔ Če uporabljate slušalke ob oknu, kjer je sončna svetloba premočna, zagrnite zavese, da zakrijete neposredno sončno svetlobo oziroma uporabljajte slušalke stran od sončne svetlobe.
- ➔ Spremenite položaj ali usmerjenost oddajnika.
- ➔ Če je oddajnik priključen na priključek za slušalke, povečajte glasnost avdio/ video opreme, priključene na oddajnik.
- ➔ Pokazatelj delovanja na slušalkah zatemni, utripa ali ugasne.
 - Zamenjajte suho baterijo z novo. Če je pokazatelj delovanja po zamenjavi baterije še vedno ugasnjen, nesite slušalke k prodajalcu Sony .
- ➔ Če imate še kakšen oddajnik, preverite, da ni v uporabi več kot en oddajnik naenkrat.
 - Izklopite oddajnik ali ga prestavite izven dosega tega oddajnika.



* 3 2 4 8 3 6 6 9 2 * (1)

<http://www.sony.net/>

Printed in Malaysia

