

Bluetooth® Аудио Система

BG

Инструкции за експлоатация

За да отмените режима на демонстрация (DEMO), вижте стр. 7.

MEX-BT2800



Предупреждения

Уверете се, че сте инсталирали това устройство в таблото на автомобила, защото задната част на устройството се нагрява по време на работа.

- Това устройство е проектирано единствено за работа с отрицателно заземяване 12 V DC.
- Внимавайте да не прищипете кабелите под винтове или движещи се части (например релсите на седалката).
- Преди да извършите свързването, изключете автомобила от контакт, за да избегнете риска от късо съединение.
- Включете захранващия свързващ кабел ③ към устройството и говорителите преди да го свържете към допълнителен захранващ конектор.
- **Свържете всички заземяващи кабели към една заземяваща точка.**
- За ваша безопасност се уверете, че сте изолирали всички свободни и несвързани кабели с изолирбанд.
- Не покривайте вентилационните отвори на устройството.

Забележки за кабела на захранването (жълт)

- Когато свържете това устройство с друг стерео компонент, мощността на свързаната автомобилна верига трябва да е по-голяма от сумата на мощността на бушоните на всеки компонент.
- Когато в автомобила няма вериги с достатъчно голяма мощност, свържете устройството директно към акумулатора.
- Цифрите в списъка са свързани към тези в инструкциите.

Списък с части 1

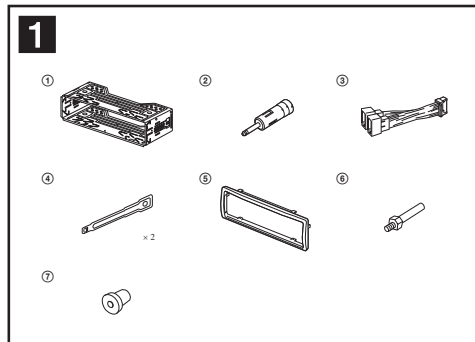

- Скобата ① и защитният обръч ⑤ са прикрепени към устройството преди изпращането. Преди да поставите устройството, използвайте ключовете за освобождаване ④, за да свалите от устройството скобата ①. За подробности вижте частта “Сваляне на защитния пръстен и скобата (4)” по-долу (стр. III).
- **За бъдеща употреба запазете ключовете за освобождаване ④, защото те ще ви трябват в случай на повторно сваляне на устройството от вашия автомобил.**

Внимание

Дръжте внимателно скобата ①, за да не раните пръстите си.

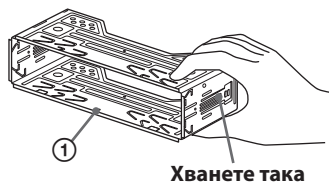

Забележка

Преди да инсталирате устройството се уверете, че захватите от двете страни на скобата ① са завити на 2 mm навътре. Ако захватите са изправени или завити навън, устройството няма да бъде инсталирано здраво и може да се размести и да падне.

Оборудване, използвано за илюстрации (не е приложено в комплекта)



Преден говорител



Субуфер



Заден говорител



Усилвател

Пример за свързване 2

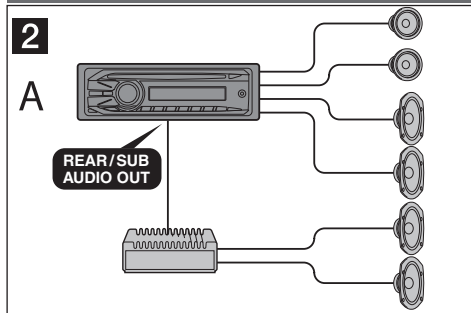

Забележки

- Уверете се, че преди да свържете усилвателя сте свързали заземяващия кабел.
- Алармата ще се активира само ако използвате вградения усилвател.

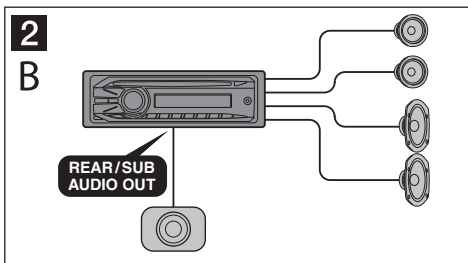

Диаграма на връзката 3

А Към AMP REMOTE IN на допълнителния усилвател

Тази връзка е само за усилватели. Свързването на всякакви други системи може да повреди устройството.

А Към интерфейсен кабел на телефон за автомобил

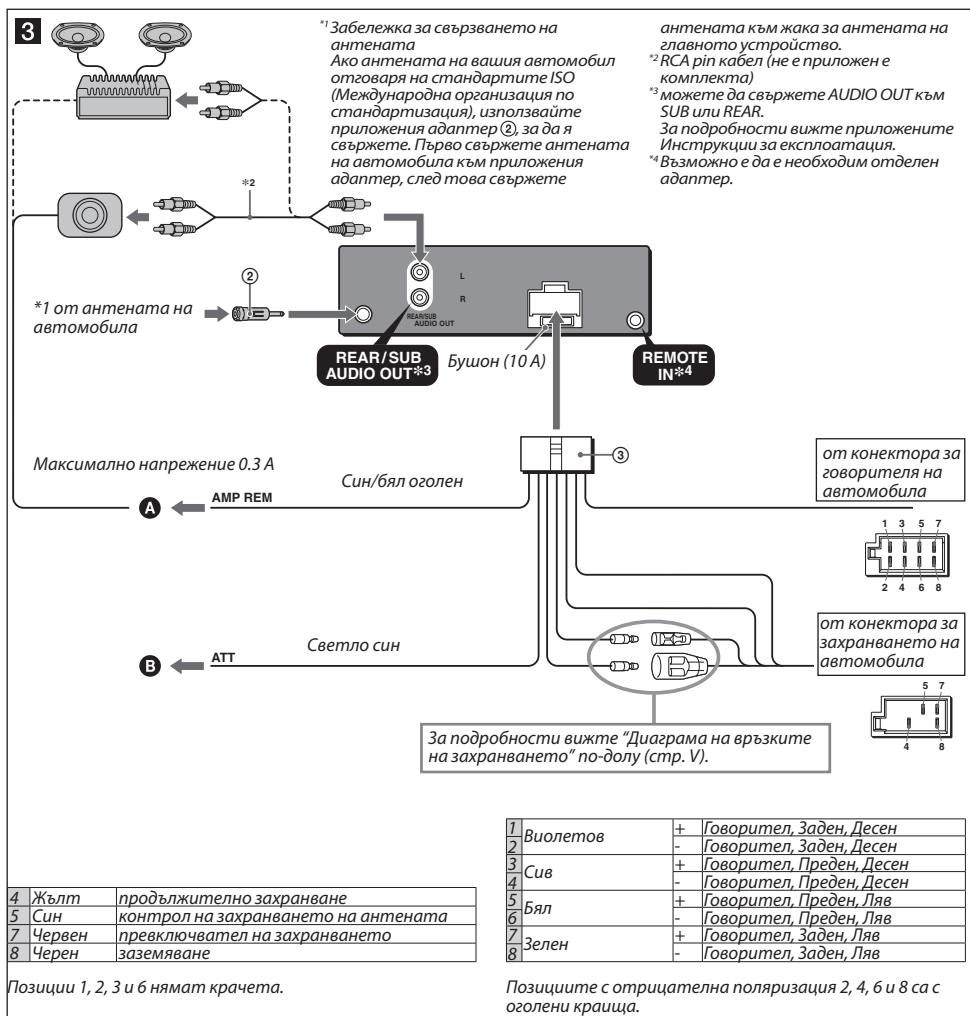

4	Жълт	продължително захранване
5	Син	контрол на захранването на антената
7	Червен	преключвател на захранването
8	Черен	заземяване

Позиции 1, 2, 3 и 6 нямат крачета.

1	Виолетов	+	Говорител, Заден, Десен
2		-	Говорител, Заден, Десен
3	Сив	+	Говорител, Преден, Десен
4		-	Говорител, Преден, Десен
5	Бял	+	Говорител, Преден, Ляв
6		-	Говорител, Преден, Ляв
7	Червен	+	Говорител, Заден, Ляв
8	Зелен	-	Говорител, Заден, Ляв

Позициите с отрицателна поляризация 2, 4, 6 и 8 са с оголени краща.

Предупреждение

Ако имате антена без разпределителна кутия, е възможно свързването на това устройство с приложения свързващ захранващ кабел ③ да доведе до повреда в антената.

Забележки за контролните и захранващите кабели

- Контролният проводник за антената (син) подава +12 V DC, когато включите тунера, или ако активирате функцията AF (Алтернативна честота) или TA (Съобщение за трафик).
- Ако вашият автомобил има вградена FM/MW/LW антена в задното/ страничното стъкло, свържете контролния проводник на антената (син) или входящия захранващ проводник на аксесоара (червен) към захранващия терминал на съществуващия усилвател за антената. За подробности се консултирайте с вашия доставчик.
- С това устройство не можете да използвате антена без разпределителна кутия.

Връзка за запазване на паметта

Когато входният жълт захранващ проводник бъде свързан към веригата, отговаряща за паметта, винаги ще се подава захранване, дори когато автомобилът не е на контакт.

Забележки за връзките на говорителите

- Преди да свържете говорителите, изключете устройството.
- Използвайте говорители с импеданс от 4 до 8 ома и с подходящо захранване, за да предотвратите потенциална повреда.
- Не свързвайте терминалите на говорителите към шасито на автомобила и не свързвайте терминалите на десните говорители с тези на левите говорители.
- Не свързвайте заземяващия проводник на това устройство към отрицателния (-) терминал на говорителя.
- Не се опитвайте да свържете говорителите паралелно.
- Свързвайте само пасивни говорители. Свързването на активни говорители (с вграден усилвател) към терминалите на говорителя може да повреди устройството.
- За да предотвратите повреда, не използвайте проводници от инсталираните в автомобила ви вградени говорители, ако устройството използва един и същ отрицателен (-) проводник за левия и десния говорители.
- Не свързвайте проводниците за говорителите на устройството един към друг.

Забележки за връзка

Ако говорителят и усилвателят не са свързани правилно, на дисплея се извежда съобщението "FAILURE". В този случай се уверете, че говорителят и усилвателят са правилно свързани.

Предпазни мерки

- Изберете внимателно местоположението за инсталация, така че устройството да не пречи на нормалното шофиране.
- Избягвайте инсталирането на устройството на места, които са обект на прах, мръсотия, прекалени вибрации или висока температура, като например на пряка слънчева светлина или близо до отворите на климатика.
- За да осигурите безопасна и сигурна инсталация, използвайте единствено приложения хардуер за инсталацията.

Настройка на ъгъла при инсталация

Задайте ъгъл, който е по-малък от 45 градуса.

Сваляне на защитния пръстен и скобата 4

Преди да инсталирате устройството, свалете от него защитния обръч ⑤ и скобата ①.

1 Свалете защитния пръстен ⑤.

Защипете двата края на защитния обръч ⑤ и след това издърпайте навън.

2 Свалете скобата ①.

① Поставете освобождаващите ключове ④ между устройството и скобата ①, докато щракнат.

② Издърпайте скобата ①, след това издърпайте и устройството, за да ги отделите.

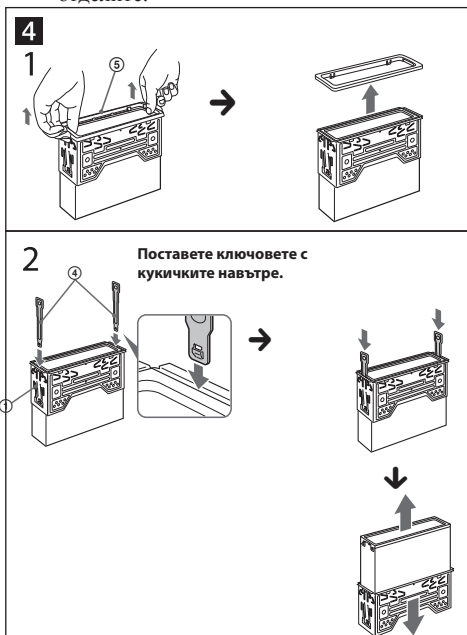

Пример за инсталация **5**

Инсталация на табло.

Забележки

- Завийте зъбците навън, за да постигнете по-здрава хватка, ако това се налага (**5** - 2).
- Уверете се, че 4-те захвата на защитния обръч **3** са правилно поставени в гнездата на устройството (**5** - 3).

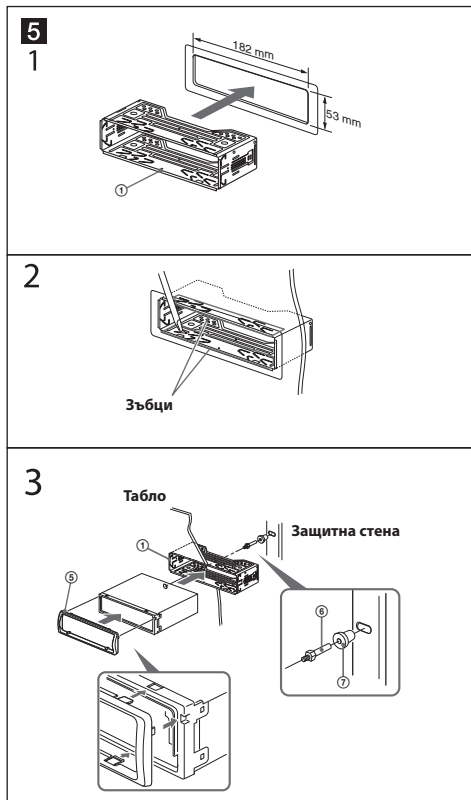

Как да свалите и поставите предния панел **6**

Преди да инсталирате устройството,
свалете предния панел.

6 - А За да свалите

Преди да свалите предния панел се уверете, че сте натиснали (SOURCE/OFF). Натиснете  и издърпайте панела към вас.

6 - В За да поставите

Поставете частта **A** на предния панел върху частта **B** на устройството, както е показано на илюстрацията; след това леко натиснете лявата страна навътре докато щракне.

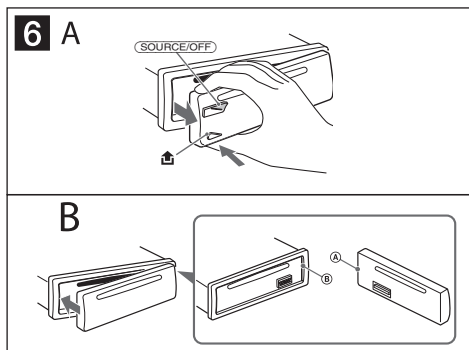

Предупреждение, ако вашият автомобил няма АСС позиция.

Уверете се, че сте задали функцията за автоматично изключване. За подробности вижте приложените Инструкции за експлоатация. Устройството ще се изключи автоматично в предварително зададено време, което ще предотврати изразходване на акумулатора. Ако не зададете функцията за автоматично изключване, всеки път, когато изключвате автомобила от контакт, е необходимо да натискате и задържате (SOURCE/OFF), докато дисплеят изчезне.

Бутон RESET

Когато инсталацията и връзките приключат, се уверете, че сте натиснали бутона RESET. Използвайте химикал или друг остър предмет като предварително сте свалили предния панел.

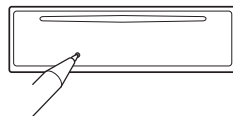

Диаграма на връзките на захранването

Допълнителните захранващи конектори се различават в зависимост от автомобила. Проверете схемата за допълнителните захранващи конектори на вашия автомобил, за да се уверите, че връзките ще бъдат извършени правилно. Съществуват три основни типа (показани на илюстрацията по-долу). Възможно е да се наложи да промените позициите на червения и жълтия проводници в захранващия блок на стерео системата на автомобила. След като извършите връзките и поставите захранващите проводници на правилните места, свържете устройството към захранващия блок на автомобила. Ако имате въпроси или проблеми с връзките на вашето устройство, които не са обяснени в това ръководство, моля, свържете се с доставчика на вашия автомобил.

Допълнителен захранващ конектор

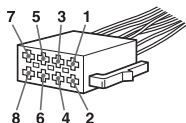

a

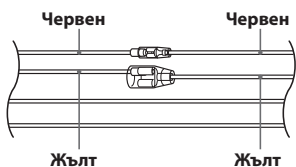

4	Жълт	продължително захранване
7	Червен	превключвател на захранването

b

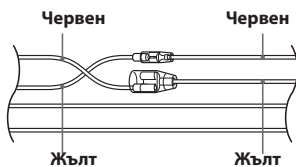

4	Жълт	превключвател на захранването
7	Червен	продължително захранване

c

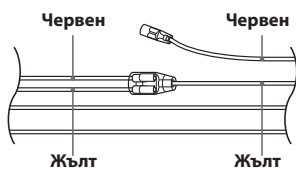

За автомобил без АСС позиция

За ваша безопасност се уверете, че сте инсталирали устройството в таблото на автомобила. Относно инсталирането и връзките, вижте приложените ръководства за инсталация/свързване.

CLASS 1
LASER PRODUCT

Този етикет се намира от долната страна на устройството.

Означенията за работния волтаж и др. се намират от долната страна на корпуса.



В това ръководство Sony Corp. заявява, че това устройство, модел MEX-BT2800, съответства с изискванията и останалите клаузи на Директива 1999/5/EC.

За подробности, моля, обърнете се към следния интернет адрес:
<http://www.compliance.sony.de/>

Използването на това радио оборудване е забранено в радиус, по-малък от 20 km от центъра на Ny-Alesund, Svalbard, Норвегия.

Забележка за потребители: следната информация касае оборудването, продадено в страните, които попадат под директивите на Европейския съюз

Производителят на този продукт е Sony Corporation, 1-7-1 Konan, Minato-ku Токио, 108-005 Япония.

Оторизираният представител за този продукт за EMC и безопасност на продукта е Sony Германия, GmbH, Hedelfinger Strasse 61, 70327 Щутгарт, Германия. Относно сервизирането и при проблеми с гаранцията, моля, обръщайте се към адресите, които са указани в отделните сервизни книжни и гаранционни карти.



Изхвърляне на старо електрическо и електронно оборудване (Приложимо за страните от Европейския съюз и други европейски страни, използващи система за разделно събиране на отпадъци)

Този символ на устройството или на неговата опаковка показва, че този продукт не трябва да се третира като домашен отпадък. Вместо това, той трябва да бъде предаден в съответните пунктове за рециклиране на електрически и електронни уреди. Изхвърляйки този продукт на правилното място, вие предотвратявате потенциални негативни последици за околната среда и човешкото здраве, които в противен случай могат да се случат при неправилното изхвърляне на продукта. Рециклирането на материалите ще помогне за запазването на естествените ресурси. За по-подробна информация относно рециклирането на този продукт, моля, свържете се с общинския офис във вашия град, със службата за изхвърляне на отпадъци или с магазина, от който сте закупили продукта.

Марката *Bluetooth* и нейните логa са притежание на Bluetooth SIG, Inc. и използването на тези марки от Sony Corporation се извършва под лиценз.

Всички други търговски марки и имена са притежание на съответните им компании.



Windows Media и логото на Windows са регистрирани търговски марки на Microsoft Corporation в САЩ и/или други държави.

MPEG Layer-3 технологията за аудио кодиране и патентите са лицензирани от Fraunhofer IIS и Thomson.

Този продукт е защитен от някои авторски права върху интелектуалната собственост на Microsoft Corporation. Използването или разпространението на тези технологии извън този продукт без лиценз от Microsoft или упълномощен представител на Microsoft е забранена.

Предупреждение, ако вашият автомобил няма АСС позиция

Уверете се, че сте задали функцията за автоматично изключване (стр. 23).

Устройството автоматично ще се изключи в предварително зададеното от вас време, което ще предотврати изразходване на акумулатора. Ако не сте задали функцията за автоматично изключване, всеки път, когато изключвате автомобила от контакт, трябва да натиснете и задръжте **(SOURCE/OFF)**, докато дисплеят изчезне.

Съдържание

Подготовка за включване

Дискове, които можете да възпроизведете на това устройство	6
Забележки за Bluetooth	6
Нулиране на устройството	7
Отмяна на режима DEMO	7
Сверяване на часовника	8
Сваляне на предния панел	8
Прикрепяне на предния панел	9

Упътване за бърза работа с функцията Bluetooth

3 стъпки за работа с функцията Bluetooth	10
Бутони и икони	11
❶ Сдвояване	12
❷ Свързване	12
❸ Хендсфрий разговор и музикален поток	13

Местоположение на бутоните и основни операции

Главно тяло	14
-------------------	----

Радио

Запазване и приемане на станции	16
Автоматично запазване на станции – BTM	16
Ръчно запазване на станции	16
Приемане на запазени станции	16
Автоматична настройка	16
RDS	16
Преглед	16
Задаване на AF (Алтернативни честоти) и TA (Съобщения за трафик)	17
Избор наPTY (Програмен вид)	17
Настройка на CT (Време на часовника)	18

CD

Опции на дисплея	18
Повторно и разбъркано възпроизвеждане	18

Функция Bluetooth (Хендсфрий разговор и музикален поток)

Операции с Bluetooth	19
Сдвояване	19
Относно Bluetooth иконите	19
Свързване	20
За да включите Bluetooth изходния сигнал на това устройството	20
Свързване с мобилен телефон	20
Свързване към аудио устройство	20
Хендсфрий разговор	20
Приемане на разговори	20
Провеждане на разговори	21
Трансфер на разговор	21
Активиране на функцията за гласово набиране	21
Музикален поток	21
Слушане на музика от аудио устройство	21
Работа с аудио устройство чрез това устройство	22
Изтриване на регистрацията на всички сдвоени устройства	22

Други функции

Промяна на настройките на звука	22
Настройка на характеристиките на звука	22
Настройка на кривата на еквалайзера - EQ3	23
Настройка на опциите – SET	23
Използване на допълнителни устройства	24
Допълнително аудио оборудване	24
Картово устройство за дистанционно управление RM-X114	24

Допълнителна информация

Предпазни мерки	25
Забележки за дисковете	25
Ред на възпроизвеждане на MP3/WMA файлове	25
MP3 файлове	25
WMA файлове	25
Функцията Bluetooth	26
Поддръжка	27
Изваждане на устройството	28
Технически характеристики	28
Видове проблеми и тяхното отстраняване	29
Съобщения с грешки/Съобщения	31

Интернет страница за поддръжка

Ако имате въпроси или за информация относно поддръжката на този продукт, моля, посетете следната интернет страница:

<http://support.sony-europe.com>

Предлага ви информация за:

- Модели и производители на съвместими мобилни телефони и често задавани въпроси за функцията Bluetooth.

Подготовка за включване

Дискове, които можете да възпроизведете на това устройство

Това устройство може да възпроизвежда CD-DA (съдържащ също и CD TEXT) и CD-R/CD-RW (MP3/WMA/ACC файлове, съдържащи мултимедия (стр. 25)).

Видове дискове	Етикет на диска
CD-DA	
MP3 WMA	

Забележки за Bluetooth

Внимание

SONY НЕ НОСИ ОТГОВОРНОСТ ЗА СЛУЧАЙНИ, ИНДИРЕКТНИ ИЛИ СЛЕДСТВЕНИ ПОВРЕДИ, ИЛИ ПОВРЕДИ, ВКЛЮЧВАЩИ ЗАГУБА НА ПЕЧАЛБИ, ПРИХОДИ, ДАННИ, НЕВЪЗМОЖНОСТ ЗА РАБОТА С ПРОДУКТА ИЛИ ДРУГО СВЪРЗАНО С НЕГО ОБОРУДВАНЕ, КОИТО СА РЕЗУЛТАТ ОТ РАБОТАТА С ТОЗИ ПРОДУКТ, НЕГОВИЯ ХАРДУЕР И/ИЛИ СОФТУЕР.

ВАЖНА ЗАБЕЛЕЖКА!

Безопасна и полезна употреба

Промени и модификации, които не са изрично одобрени от Sony, могат да попречат на работата на потребителя с това устройство.

Моля, преди да използвате този продукт, проверете за изключения, породени от изисквания в съответната държава, или за ограничения при употребата на Bluetooth оборудване.

Шофиране

Запознайте се със законите и правилниците за употреба на мобилни телефони и хендсфрий оборудване в областта, в която шофирате.

Винаги шофирайте много внимателно; ако условията на пътя го налагат, отбийте от пътя и паркирайте, ако ви се налага да проведете разговор.

Свързване с други устройства

Когато свързвате към друго устройство, моля, прочетете ръководството за експлоатация на другото устройство, за да се запознаете с подробности относно безопасността на работа.

Радио честота

Възможно е RF сигналите да повлияят на неправилно инсталирана или на незащитена електронна система във вашия автомобил, като например, на електронната впръсквателна система за горивото, електронната система за спирачките, електронния контрол на скоростометъра или еърбег системата. За инсталация или работа с това устройство, моля, консултирайте се с производителя на вашия автомобил или с негов представител. Неправилна инсталация или употреба може да създаде опасност и да наруши гаранцията на това устройство.

Консултирайте се с производителя на вашия автомобил, за да сте сигурни, че работата с мобилен телефон в автомобила не би повлияла на електронните системи на автомобила. Регулярно проверявайте безжичните устройства във вашия автомобил, за да се уверите, че са поставени и работят правилно.

Спешни разговори

Това Bluetooth хендсфрий устройство за автомобила и електронното устройство, свързано към хендсфрий, работят посредством радио сигнали, мобилни и наземни мрежи, както и програмирани от потребителя функции, които не могат да гарантират връзка във всички случаи.

Ето защо не се доверявайте единствено на електронното устройство, ако ви се наложи да провеждате спешен разговор (като например при медицински спешен случай).

За да проведете разговор, хендсфрий и електронното устройство трябва да бъдат включени в област на обслужване, в която силата на сигнала е достатъчна.

Спешните разговори не са гарантирани при всички мобилни мрежи или когато използвате определени мобилни услуги и/или функции на телефона.

Консултирайте се вашия местен доставчик.

Нулиране на устройството

Преди да работите с устройството за първи път или когато сменяте акумулатора на автомобила, или при смяна на връзките, трябва да нулирате устройството.

Свалете предния панел (стр. 8) и натиснете бутона RESET (стр. 14) с остър предмет, като например с химикалка.

Забележка

Когато натиснете бутона RESET, настройката за часовника и други запазени настройки ще бъдат изтрити.

Отмяна на режима DEMO

Можете да отмените дисплея с демонстрация, който се извежда, докато изключвате.

1 Натиснете и задръжте бутона за избор.

Извежда се дисплеят с настройки.

2 Неколкократно натиснете бутона за избор, докато се изведе индикация "DEMO".

3 Завъртете контролния диск, за да изберете "DEMO-OFF".

4 Натиснете и задръжте бутона за избор.

Настройката приключва и дисплеят се връща в режим на нормално възпроизвеждане/приемане.

Свервяване на часовника

Часовникът използва 24-часова цифрова индикация.

1 Натиснете и задръжте бутона за избор.

Извежда се дисплей с настройките.

2 Неколкократно натиснете бутона за избор, докато се изведе "CLOCK-ADJ".

3 Натиснете (SEEK) +.

Индикацията за часа започва да мига.

4 Завъртете диска за контрол на силата на звука, за да настроите часа и минутата.

За да преместите цифровата индикация, натиснете (SEEK) -/+.

5 След като зададете минутата, натиснете бутона за избор.

Настройката е приключила и часовникът се стартира.

За да изведете часа, натиснете (DSPL/SCRL) .

Натиснете отново (DSPL/SCRL), за да върнете дисплея в режим на нормално възпроизвеждане.

Съвет

Можете автоматично да сверите часовника, като използвате функцията RDS (стр. 18).

Сваляне на предния панел

Можете да свалите предния панел на устройството, за да предпазите устройството от кражба.

Аларма за внимание

Ако загасите автомобила без да сте извадили предния панел, алармата за внимание започва да издава звукови сигнали, които продължават няколко секунди. Алармата ще звучи, само ако се използва вградения усилвател.

1 Натиснете и задръжте (SOURCE/OFF).

Устройството се изключва.

2 Натиснете и след това издърпайте предния панел към вас.

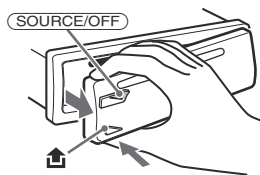

Забележки

- Не изпускате и не прилагайте прекалено силен натиск върху предния панел и прозореца на дисплея.
- Не излагайте предния панел на горещина/високи температури или влага. Избягвайте поставянето на предния панел върху предното или задното табло в автомобил, паркиран на пряка слънчева светлина.

Прикрепяне на предния панел

Поставете частта (A) на предния панел върху частта (B) на устройството; след това леко натиснете лявата страна навътре, докато чуete щракване.

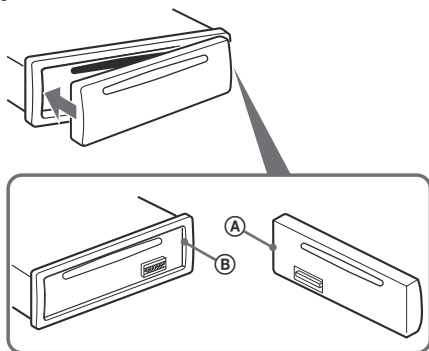

Забележка

Не поставяйте нищо върху вътрешността на предния панел.

Упътване за бърза работа с функцията Bluetooth

За подробности относно операцията, вижте “Функция Bluetooth (Хендсфрий разговор и музикален поток)” (стр. 19) и инструкциите за експлоатация на Bluetooth устройството.

3 стъпки за работа с функцията Bluetooth

1 Сдвояване

Първо регистрирайте (“сдвоете”) Bluetooth устройството (монителен телефон и др.) с това устройство. Сдвояването не е необходимо след като бъде извършено първия път.

2 Свързване

Понякога сдвояването ви позволява да свържете автоматично. За да използвате устройството след като извършите сдвояването, стартирайте връзката.

3 Хендсфрий разговор/Музикален поток







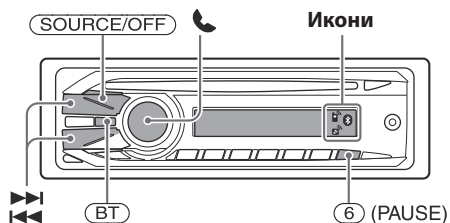

Можете да говорите посредством хендсфри устройство и да слушате музика, когато е извършена връзката.

Интернет страница за поддръжка









<http://support.sony-europe.com/>

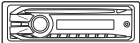



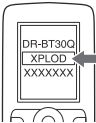

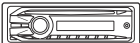

Описание на състоянието на иконите

		Свети	Включен сигнал на Bluetooth
		Мига	Режим на готовност за удвояване
		Няма	Изключен сигнал на Bluetooth
		Свети	Успешна връзка с мобилен телефон
		Мига	Устройството се свързва с мобилен телефон
		Няма	Няма връзка
		Свети	Успешна връзка към аудио устройство
		Мига	Устройството се свързва с аудио устройство
		Няма	Няма връзка

1 Сдвояване

Устройство, с което се работи	Операция
1 	Натиснете и задръжте (BT) за около 5 секунди. → 
2 	Потърсете това устройство.
3 	 Изберете "XPL0D".
4 	Въведете паролата "0000"
5 	Следвайте насоките на дисплея.
6 	 (Сдвояването е успешно)

2 Свързване

Устройство, с което се работи	Операция
1 	Натиснете и задръжте (BT) за около 5 секунди. → 
2 	Свържете към това устройство, като използвате мобилен телефон. → 
	Свържете към това устройство, като използвате аудио устройство. → 

Забележка

Можете да свържете това устройство към Bluetooth устройство (стр. 20).

Ако не успеете да свържете това устройство към Bluetooth устройството, започнете сдвояването отново.

3 Хендсфрий разговор и музикален поток



Хендсфрий разговор

За да	Извършете следното
Приемете разговор/ Приключите разговор	Натиснете
Откажете разговор	Натиснете и задръжте за 2 секунди.
Наберете отново	1 Натиснете (SOURCE/OFF). →
	2 Натиснете и задръжте за 3 секунди.
За да прехвърлите разговор	Натиснете и задръжте за 2 секунди.



Музикален поток

За да	Извършете следното
Слушате	1 Натиснете (SOURCE/OFF). →
	2 Натиснете бутона за започване на възпроизвеждането на аудио устройството.
Възпроизвеждане/въведете пауза (AVRCP)*	Натиснете (6) (PAUSE).
Прескочите песни (AVRCP)*	Натиснете

* Операциите може да се различават в зависимост от аудио устройството.

Местоположение на бутоните и основни операции

Главно тяло

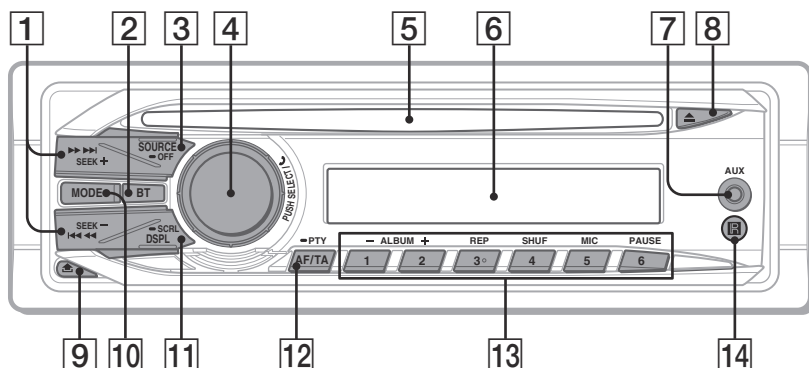

Свален преден панел

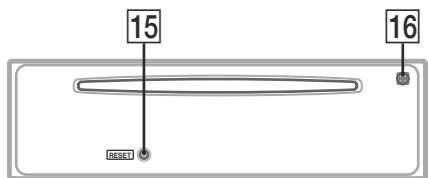

В тази част са описани инструкциите и местоположенията на бутоните, както и основните операции. За повече информация се обърнете към указаните страници.

1 Бутони SEEK +/- CD:

За да пропускате записи (натиснете)/за продължително пропускане на записи (натиснете, след това отново натиснете в рамките на 1 секунда и задръжте); за да превъртате бързо напред или назад (натиснете и задръжте).

Радио:

За да извършвате автоматична настройка на радио станции (натиснете)/за ръчно откриване на станции (натиснете и задръжте).

Bluetooth аудио устройство*1:

За да пропускате записи (натиснете).

2 Бутон BT (BLUETOOTH) стр. 19

За включване/изключване на Bluetooth сигнала; за извършване на удвояване.

3 Бутон SOURCE/OFF

За включване на захранването; за смяна на източника (Радио/CD/USB/AUX/Bluetooth аудио/Bluetooth телефон).

Натиснете за 1 секунда, за да изключите захранването.

Натиснете за 2 секунди или повече, за да изключите захранването, и дисплеят се изключва.

4 Диск за регулиране на силата на звука/ бутон за избор/бутон (хендсфрий)

За да настроите силата на звука (завъртете); за да изберете опция (натиснете и завъртете); за да приемете/откажете обаждаване (натиснете).

5 Отделение за диска

Заредете диск (с етикета нагоре) и възпроизвеждането автоматично стартира.

6 Прозорец на дисплея

7 Входен AUX жак стр. 24

За свързване на преносимо аудио устройство.

8 Бутон  (изваждане)

За да извадите диска.

9 Бутон  (освобождение на предния панел) стр. 8

10 Бутон MODE стр. 16

За да изберете радио честота (FM/MW/LW).

11 Бутон DSPL (дисплей)/SCRL (скрол)

стр. 16, 18

За да промените опция в дисплея (натиснете); за да прегледате опция (натиснете и задръжете)

12 Бутон AF (Алтернативна честота)/Бутон TA (Трафик на съобщения)/БутонPTY (Програмен вид) стр. 17

За да зададете AF (Алтернативна честота) и TA (Трафик на съобщения) (натиснете); за да изберете PTY (Програмен вид) (натиснете и задръжете) в RDS.

13 Бутони с цифри
CD:

1/**2**: ALBM -/+ (по време на MP3/WMA възпроизвеждане)

За да пропускате албуми (натиснете); за да пропускате албуми продължително (натиснете и задръжете).

3: REP² стр. 18

4: SHUF стр. 18

6: PAUSE

За да въведете режим на пауза при възпроизвеждане. Натиснете отново, за да отмените.

Радио:

За да приемате станции (натиснете)/ запазвате желани радио станции (натиснете и задръжете).

Bluetooth аудио оборудване^{*1}:

6: PAUSE

За да въведете режим на пауза при възпроизвеждане. Натиснете отново, за да отмените.

Bluetooth телефон:

5: MIC стр. 20

14 Приемник на устройството за дистанционно управление

15 Бутон RESET (намира се зад предния панел) стр. 7

16 Микрофон стр. 20

Забележка

Не покривайте микрофона, защото това може да причини неправилната работа на функцията хендсфрий.

^{*1} Когато е свързано Bluetooth аудио устройство (поддържа AVRCP или Bluetooth технология). В зависимост от устройството е възможно определени операции да бъдат недостъпни.

^{*2} Този бутон има осезаема точка.

Радио

Запазване и приемане на станции

Внимание

Ако се налага да настройвате радио станции, докато шофирате, използвайте функцията Best Tuning Memory (BTM), за да предотвратите произшествия.

Автоматично запазване на станции - BTM

1 Неколкократно натиснете (SOURCE/OFF), докато се изведе индикация "TUNER".

За да смените обхвата, неколкократно натиснете (MODE). Можете да изберете от FM1, FM2, FM3, MW или LW.

2 Натиснете и задръжте бутона за избор. Извежда се дисплей за настройка.

3 Неколкократно натиснете бутона за избор, докато се изведе индикация "BTM".

4 Натиснете (SEEK) +.

Устройството запазва станциите като ги подрежда по честота - по една за всеки от бутоните с цифри.

Когато настройката е запазена, се чува кратък звук сигнал.

Ръчно запазване на станции

1 Докато приемате дадена станция, която желаете да запазите, натиснете и задръжте бутон с цифра (1 до 6), докато се изведе индикация "MEM".

Забележка

Ако се опитате да запазите друга станция на същия бутон с номер, предишната запазена станция ще бъде сменена.

Съвет

Когато запазвате RDS станция, настройката за AF/TA също се запазва (стр. 17).

Приемане на запазени станции

1 Изберете честотен обхват и след това натиснете бутон с цифра (от 1 до 6).

Автоматична настройка

1 Изберете обхват, след това натиснете (SEEK) -/+ , за да потърсите станция.

Сканирането автоматично спира, когато устройството получи сигнал от радио станция. Повторете операцията, докато настроите желаната станция.

Съвет

Ако знаете честотата на радио станцията, която желаете да слушате, натиснете и задръжте (SEEK) -/+ , за да откриете приблизителната честота, след това неколкократно натиснете (SEEK) -/+ , за да извършите фина настройка на честотата (ръчна настройка).

RDS

Преглед

FM станциите, които използват системата за радио данни (RDS), изпращат цифрова информация заедно с обикновения програмнен сигнал.

Опции, които се извеждат

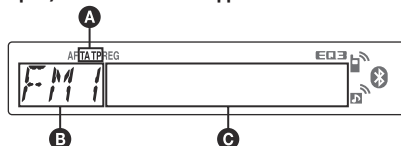

A TA/TP*¹

B Радио честота, Функция

C Честота*² (Име на програмата), Номер, Часовник, RDS данни

*¹ "TA" мига по време на информация за трафик. "TP" светва, когато приемате такава станция.

*² Докато приемате RDS станция, вляво от честотата се извежда индикация "FM".

За да промените опциите на дисплея **C**, натиснете (DSPL/SCRL).

RDS услуги

Това устройство автоматично предава RDS услугите, както следва:

AF (Алтернативни честоти)

Избира и пренастройва станцията с най-силен сигнал в мрежата. Като използвате тази функция, можете продължително време да слушате една и съща програма без да се налага да настройвате ръчно станцията, когато пътувате на дълги разстояния.

TA (Съобщения за трафик)/**TP** (Програма за трафик)

Предлага информация за трафика/програми за трафик.

Всяка информация/програма, която приемате, ще прекъсне избора от вас източник.

PTY (Програмни видове)

Извежда приемания в момента програмнен вид. Също така търси за избран от вас програмнен вид.

CT (Време на часовника)

Данните за CT от RDS предаването сверяват часовника.

Забележка

• В зависимост от страната/региона, не всички RDS функции са достъпни.

• Възможно е RDS да не работи правилно, ако сигналът е слаб или ако станцията, която сте включили, не предава RDS данни.

Задаване на AF (Алтернативни честоти) и TA (Съобщения за трафик)

1 Неколкократно натиснете (AF/TA), докато се изведе желаната настройка.

Изберете	За да
AF-ON	включите AF и изключите TA.
TA-ON	включите TA и изключите AF.
AF, TA-ON	включите AF и TA.
AF, TA-OFF	изключите AF и TA.

Запазване на RDS станции с AF (Алтернативни честоти) и TA (Съобщения за трафик) настройка

Можете предварително да настроите RDS станции, заедно с AF/TA настройка. Ако използвате функцията BTM, само RDS станциите се запазват със същата настройка за AF/TA.

Ако извършвате ръчна настройка, вие можете да настроите RDS станции и станции без RDS с AF (Алтернативни честоти)/TA (Съобщения за трафик) настройка за всяка от станциите.

1 Задайте AF/TA, след това запазете станцията, като използвате BTM или извършвате операцията ръчно.

Приемане на спешни съобщения

Ако сте включили функциите AF и TA, спешните съобщения автоматично ще прекъснат възпроизвеждането от избрания източник.

Съвет

Ако регулирате нивото на силата на звука за съобщения за трафик, нивото се запазва в паметта за следващи съобщения за трафик независимо какво е нивото на силата на звука в момента.

Оставане с една регионална програма - REG

Когато функцията AF е включена: настройките на устройството, които са зададени по подразбиране, ограничават приемането на дадена станция в рамките на определена област, така че не би могло да се получи нежелано превключване на друга регионална станция, която е с по-силна честота.

Ако напуснете района на приемане на определена регионална програма, по време на FM приемане задайте в настройките "REG-OFF" (стр. 23).

Забележка

Тази функция не работи във Великобритания и други райони.

Избор наPTY (Програмен вид)

1 Натиснете и задръжте (AF/TA) (PTY) по време на FM приемане.



Ако станцията предава PTY данни, се извежда програмният вид.

2 Неколкократно натиснете (AF/TA) (PTY), докато се изведе желаният програмен вид.

3 Натиснете (SEEK) +/-.

Устройството започва да търси станции, които предоставят избрания програмен вид.

Програмни видове

NEWS (Новини), **AFFAIRS** (Събития), **INFO** (Информация), **SPORT** (Спорт), **EDUCATE** (Образование), **DRAMA** (Драма), **CULTURE** (Култура), **SCIENCE** (Наука), **VARIED** (Разни), **POP M** (Популярна музика), **ROCK M** (Рок музика), **EASY M** (Лека музика), **LIGHT M** (Лека класическа музика), **CLASSICS** (Класическа музика), **OTHER M** (Друг музикален вид), **WEATHER** (Време), **FINANCE** (Финанси), **CHILDREN** (Програми за деца), **SOCIAL A** (Социални въпроси), **RELIGION** (Религия), **PHONE IN** (Телефонно шоу), **TRAVEL** (Пътувания), **LEISURE** (Свободно време), **JAZZ** (Джаз музика), **COUNTRY** (Кънтри музика), **NATION M** (Национална музика), **OLDIES** (Ретро музика), **FOLK M** (Фолк музика), **DOCUMENT** (Документални)

Забележка

Не можете да използвате тази функция в някои страни/региони, в които не се поддържа функцията за PTY (Програмен вид) данни.

Настройка на СТ (Време на часовника)

1 Задайте "СТ-ON" в настройките (стр. 23).

Забележки

- Възможно е функцията СТ да не работи, дори ако приемате RDS станции.
- Възможно е да съществува разлика между времето, зададено с функцията СТ, и реалното време.

CD

Опции на дисплея

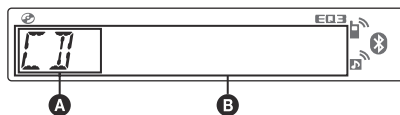

A Източник

B Име на записа*¹, Име на диска/изпълнителя*¹,
Име на изпълнителя*¹, Номер на албума*²,
Име на албума*¹, Номер на записа/
Възпроизведено време, Часовник

*¹ Извежда се информацията за CD TEXT, MP3/WMA.

*² Номерът на албума се извежда, само когато албумът бъде променен.

За да промените опциите на дисплея **B**,
натиснете **(DSPL/SCRL)**.

Съвет

Изведените опции се различават в зависимост от модела, вида на диска, формата на запис и настройките. За подробности относно MP3/WMA вижте стр. 25.

Повторно и разбъркано възпроизвеждане

1 По време на възпроизвеждане неколкратно натиснете **(3)** (REP) или **(4)** (SHUF), докато се изведе желаната настройка.

Изберете	За да възпроизведете
TRACK	запис неколкратно.
ALBUM*	албум неколкратно.
SHUF ALBUM*	албум в случаен ред.
SHUF DISC	диск в случаен ред.

* Когато възпроизвеждате MP3/WMA.

За да се върнете в режим на нормално възпроизвеждане, изберете **"OFF"** или **"SHUF OFF"**.

Функция Bluetooth (Хендсфрий разговор и музикален поток)

Операции с Bluetooth

За да използвате функцията Bluetooth е нужно да извършите следната процедура.

1 Сдвояване:

Когато свързвате Bluetooth устройства за първи път, трябва да ги регистрирате. Този процес се нарича “сдвояване”. Извършването на регистрацията (операцията “сдвояване”) е нужно само първия път, тъй като това устройство и другите устройства автоматично ще се разпознаят при последващото им използване. Можете да извършите сдвояване на максимум 8 устройства. (В зависимост от устройството, възможно е да се наложи да въведете парола за всяка от връзките.)

2 Връзка

Понякога сдвояването ви позволява да извършите автоматично свързване. За да използвате устройството след като извършите сдвояване, стартирайте връзката.

3 Хендсфрий разговор/Музикален поток

Можете да провеждате разговор по мобилния телефон и да слушате музика, когато извършите връзка.

Интернет страница за поддръжка

<http://support.sony-europe.com/>

Сдвояване

Първо регистрирайте (“сдвоете”) Bluetooth устройството (мобилен телефон и др.) заедно с това устройство. Можете да сдвоите максимум 8 устройства. След като връзката е осъществена, повторно извършване на сдвояване между устройствата не е необходимо.

1 Поставете Bluetooth устройството на 1 метър от това устройство.

2 Натиснете и задръжте (BT), докато мига (около 5 секунди).

Устройството влиза в режим на готовност за сдвояване.

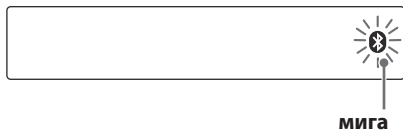

3 Задайте на Bluetooth устройството операция по търсене на това устройство.

В дисплея на свързаното устройство се извежда списък с разпознати устройства. Устройството се извежда на дисплея на свързаното устройство като “XPLOD”.



4 Ако се налага въвеждането на парола*, въведете “0000”.

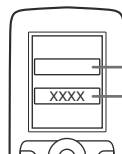

Въведете парола.
“0000”

Това устройство и Bluetooth устройството запаметяват информацията едно за друго и когато сдвояването приключи, устройството е готово за връзка.



Индикацията “” мига и след това светва, когато сдвояването приключи.

5 Задайте Bluetooth устройството за свързване с това устройство.

Когато връзката е осъществена, се извежда индикация “” или “”.

* В зависимост от устройството паролата може да се изпише като “passkey”, “PIN code”, “PIN number” или “Password” и др.

Забележка

Режимът на готовност за сдвояване не се освобождава, докато не осъществите връзка.

Относно Bluetooth иконите

Следните икони се използват от това устройство



	свети: Включен Bluetooth сигнал мига: Режим на готовност за сдвояване изключен: Изключен Bluetooth сигнал
	свети: Успешна връзка мига: Свързва се изключен: Няма връзка
	свети: Успешна връзка мига: Свързва се изключен: Няма връзка

Свързване

Ако вдвояването е постигнато, стратирайте операцията от тук.

За да включите Bluetooth изходния сигнал на това устройство

За да използвате Bluetooth функцията, включете Bluetooth изходния сигнал на това устройство.

- 1 Натиснете и задръжте  (BT), докато индикацията  "BT" светне (около 3 секунди). Bluetooth сигналът се включва.







Свързване с мобилен телефон

- 1 Уверете се, че това устройство и мобилният телефон са с включен Bluetooth сигнал.
- 2 Свържете това устройство, като използвате мобилен телефон. Когато връзката е осъществена, се извежда индикация .



Свързване на последно-свързания мобилен телефон към това устройство

- 1 Уверете се, че това устройство и мобилният телефон са с включен Bluetooth сигнал.
- 2 Неколкократно натиснете , докато се изведе индикация "BT PHONE".
- 3 Натиснете  (хендсфрий). Индикацията  мига, когато осъществявате връзка. Когато връзката се осъществи, индикацията  светва.

Забележка

Когато възпроизвеждате Bluetooth аудио, не можете да свързвате от това устройство към мобилен телефон. В този случай се свържете към това устройство от мобилния телефон. Възможно е върху възпроизвеждания звук да се чуе звукът от свързването.

Съвет





Когато Bluetooth сигналът е включен: когато автомобилът е запален, това устройство автоматично осъществява връзка към последно свързания мобилен телефон. Автоматичната връзка зависи и от спецификациите на мобилния телефон. Ако това устройство не се свърже автоматично, извършете свързването ръчно.

Свързване към аудио устройство

- 1 Уверете се, че и двете устройства - и това устройство, и аудио оборудването, са с включен Bluetooth сигнал.
- 2 Свържете към това устройство, като използвате аудио оборудване. Когато връзката е осъществена, се извежда индикация .



Свързване на последно-свързаното аудио оборудване от това устройство.

- 1 Уверете се, че това устройство и аудио оборудването са с включен Bluetooth сигнал.
- 2 Неколкократно натиснете , докато се изведе индикация "BT AUDIO".
- 3 Натиснете . Индикацията  мига, докато връзката се осъществява. Когато връзката бъде осъществена, светва индикация .

Хендсфрий разговор

Уверете се, че устройството и мобилния телефон са свързани предварително.

Приемане на разговори

Когато приемате разговор, от говорителите на автомобила се чува звънене.

- 1 Натиснете  (хендсфрий), когато приемате обаждане. Телефонният разговор започва.

За да прекъснете разговор

Натиснете отново  (хендсфрий).

За да откажете разговор, натиснете и задръжте за две секунди  (хендсфрий).

Настройка на нивото на микрофона

По време на обаждане можете да превключите между двете нива на силата на звука ("LOW" или "HI"), за да зададете подходящо ниво за другата страна.

- 1 Натиснете  по време на обаждане. Опцията се променя както следва:
MIC-LOW ↔ MIC-HI

Забележка

Микрофонът на това устройство се намира в задната част на предния панел (стр. 14). Не закривайте микрофона.

Провеждане на разговори

В случай на провеждане на разговори от това устройство, използвайте опцията за пренабиране.

1 Неколкократно натиснете (SOURCE/OFF), докато се изведе индикация "BT PHONE".

2 Натиснете и задръжте (хендсфрий) за три или повече секунди.

Разговорът започва.

За да приклучите разговор

Отново натиснете (хендсфрий).

За да се обадите по друг телефон, използвайте вашия мобилен телефон и след това прехвърлете разговора.

За подробности относно прехвърлянето на разговора вижте следното.

Трансфер на разговор

За да включите/изключите правилното устройство (това устройство/мобилен телефон), проверете следното.

1 Натиснете и задръжте (хендсфрий) или използвайте вашия мобилен телефон.

За подробности относно работата с мобилния телефон, се обърнете към ръководството за експлоатация, приложено към него.

Забележка

В зависимост от мобилния телефон, възможно е хендсфрий връзката да прекъсне, когато опитате да прехвърлите разговор.

Активиране на функцията за гласово набиране

Можете да активирате функцията за гласово набиране с вашия мобилен телефон, свързан към това устройство, като изречете гласовата парола, запазена в мобилния телефон; след това извършете обаждането.

1 Неколкократно натиснете (SOURCE/OFF), докато се изведе индикация "BT PHONE".

2 Натиснете (хендсфрий).

Мобилният телефон влиза в режим на гласово избиране.

3 Изречете гласовата парола, запазена на мобилния телефон.

Вашият глас се разпознава и обаждането се осъществява.

Забележки

- Уверете се, че устройството и мобилният телефон са предварително включени.
- Предварително запазете гласова парола на вашия мобилен телефон.
- Ако активирате гласовото набиране с мобилен телефон, свързан към устройството, е възможно тази функция да не работи във всички случаи.
- Възможно е различни шумове, като работата на двигателя, да попречат на разпознаването на гласа. За да подобрите разпознаването, работете при условия, при които шумовете са малко.
- В зависимост от ефективността на функцията за разпознаване на мобилния телефон е възможно гласовото набиране да не работи в някои ситуации. За подробности вижте интернет страницата за поддръжка (стр. 19).

Съвети

- Деактивирайте гласовата парола, като я изговорите гласово по същия начин, по който сте я изказали, когато сте я записвали.
- Запазете гласовата парола, като използвате това устройство, докато сте в седнало положение в автомобила и при избран "BT PHONE" източник.

Музикален поток

Слушане на музика от аудио устройство

Можете да слушате на това устройство музика от аудио оборудване, ако аудио оборудването поддържа A2DP (Профил за допълнително разпространение на звука) от Bluetooth технологията.

1 Намалете силата на звука на това устройство.

2 Неколкократно натиснете (SOURCE/OFF), докато се изведе "BT AUDIO".

3 Работете с аудио устройството, за да започнете възпроизвеждане.

4 Регулирайте нивото на силата на звука на това устройство.

Настройка на силата на звука

Нивото на силата на звука се регулира за всяка разлика между устройството и Bluetooth аудио устройството.

1 Започнете възпроизвеждането на Bluetooth аудио устройството като нивото на сила на звука е зададено в средно положение.

2 Задайте силата на звука за устройството в обичайната ѝ стойност.

3 Неколкократно натиснете бутона за избор, докато се изведе индикация "BTA", и завъртете диска за контрол на силата на звука, за да регулирате входното ниво (-8 dB до +18 dB).

Работа с аудио устройство чрез това устройство

Ако аудио оборудването поддържа AVRCP (Профил за дистанционно управление на аудио-видео) от Bluetooth технологията, можете да извършите следните операции на това устройство. (Операцията се различава в зависимост от аудио устройството.)

За да	Натиснете
Възпроизвеждате	(6) (PAUSE)* на това устройство.
Въведете режим на пауза	(6) (PAUSE)* на това устройство.
Пропускате песни	SEEK +/- (◀◀/▶▶) [веднъж за всяка песен].

* В зависимост от устройството е възможно да се наложи да натиснете съответния бутон два пъти.

Операции, различни от гореспоменатите, трябва да бъдат извършвани на аудио устройството.

Забележки

- По време възпроизвеждане не се извежда информация на свързаното аудио оборудване, като например номер на песента/време, състояние на възпроизвеждането и др.
- Дори ако източникът бъде променен на това устройство, възпроизвеждането на аудио оборудването не спира.

Съвет

Можете да свържете мобилен телефон, който поддържа A2DP (Профил за допълнително разпространение на звука), като аудио оборудване и да слушате музика.

Изтриване на регистрацията на всички сдвоени устройства

1 Натиснете и задръжте (SOURCE/OFF) за 1 секунда, за да изключите захранването.

2 Ако светне индикацията "BT", натиснете и задръжте (BT), докато индикацията "BT" се изключи.

3 Натиснете и задръжте бутона за избор.

4 Неколкократно натиснете бутона за избор, докато се изведе индикация "BT INIT".

5 Натиснете (SEEK) +.

Иницирирането започва.

Отмяната на всички регистрации отнема около 3 секунди.

Не изключвайте захранването, докато индикацията "INITIAL" мига.

Други функции

Промяна на настройките на звука

Настройка на характеристиките на звука

1 Неколкократно натиснете бутона за избор, докато се изведе желаната опция.

2 Завъртете диска за контрол на силата на звука, за да настроите избраната опция.

След 5 секунди настройката приключва и дисплеят се връща в режим на нормално възпроизвеждане/приемане.

Можете да настроите следните опции (за информация вижте страниците в скоби):

EQ3

Можете да изберете кривата на еквалайзера от 7 музикални вида (XPLOD, VOCAL, EDGE, CRUISE, SPACE, GRAVITY, CUSTOM или OFF).

LOW¹, MID¹, HI¹ (стр. 23)

BAL (Баланс)

Регулира баланса между десния и левия говорители.

FAD (Фейдър)

Регулира съответно ниво между предните и задните говорители.

SUB² (Сила на звука на суббуфера)

Регулира силата на звука на суббуфера

AUX³ (AUX ниво)

Регулира нивото на силата на звука за всеки свързан допълнителен компонент: "+18 dB" - "0 dB" (-) - "-8 dB"

Тази настройка обезсмисля нуждата от настройка на силата на звука между източниците.

BTA⁴ (BT-аудио ниво)

Регулира нивото на силата на звука за всяко свързано Bluetooth аудио устройство: "+18 dB" - "0 dB" - "-8 dB"

Тази настройка обезсмисля нуждата от настройка на силата на звука между източниците (стр. 21).

*1 Когато EQ3 е активиран.

*2 Когато аудио изходът е зададен в положение "SUB-OUT" (стр. 23).

"ATT" се извежда при най-ниската настройка и може да бъде регулирана на максимум 21 стъпки.

*3 Когато източникът AUX е активиран (стр. 24).

*4 Когато е активиран Bluetooth аудио източник (стр. 21).

Настройка на кривата на еквалайзера - EQ3

Можете да регулирате и запазвате настройките за еквалайзера посредством "CUSTOM" в EQ3.

- 1 Изберете източник, след това неколкократно натиснете бутона за избор, за да изберете "EQ3".**
- 2 Завъртете диска за контрол на силата на звука, за да изберете "CUSTOM".**
- 3 Неколкократно натиснете бутона за избор, докато се изведат индикации "LOW", "MID" или "HI".**
- 4 Завъртете диска за контрол на силата на звука, за да настроите избраната опция.**
Силата на звука се настройва на стъпки от 1 dB до -10 dB до +10 dB.

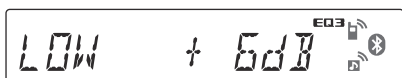

Повторете стъпки 3 и 4, за да регулирате кривата на еквалайзера.

За да върнете настройките в стойностите им по подразбиране, натиснете и задръжте бутона за избор преди настройката да приключи. След 5 секунди настройката приключва и дисплеят се връща в режим на нормално възпроизвеждане/приемане.

Съвет

Можете да зададете други видове криви на еквалайзера.

Настройка на опциите – SET

- 1 Натиснете и задръжте бутона за избор.**
Извежда се дисплеят с настройките.
- 2 Неколкократно натиснете бутона за избор, докато се изведе желаната опция.**
- 3 Завъртете диска за контрол на силата на звука, за да изберете настройка (например "ON" или "OFF").**
- 4 Натиснете и задръжте бутона за избор.**
Настройката е приключила и дисплеят се връща в режим на нормално възпроизвеждане/приемане.

Забележка

Изведените опции се различават в зависимост от източника и настройката.

Можете да настройвате следните опции (за информация вижте страниците в скоби):

CLOCK ADJ (Настройка на часовника) (стр. 8)

CT (Време на часовника)

Включва CT функциите: "ON", "OFF"
(стр. 16, 18).

BEEP

Включва кратък звуков сигнал: "ON", "OFF"

AUX-A*1 (AUX аудио)

Включва дисплея на източника AUX: "ON", "OFF" (стр. 24).

A.OFF (Автоматично изключване)

Изключва автоматично след желан период от време, когато устройството бъде изключено: "NO", "30S" (секунди), "30M" (минути) или "60M" (минути).

SUB/REAR*1

Превключва аудио изхода: "SUB-OUT" (субуфер), "REAR-OUT" (усилвател).

DEMO (Демонстрация)

Включва режима на демонстрация: "ON", "OFF"

DIM (Димер)

Променя осветеността на дисплея: "ON", "OFF"

A. SCRL (Автоматичен скрол)

Позволява автоматичен преглед на всички опции: "ON", "OFF"

LOCAL (Режим на местно търсене)

- ON: настройва на станции със силни сигнали.
- OFF: нормална настройка.

MONO*2 (Моно режим)

Подобрява слабо FM приемане, избира режим на моно приемане: "ON", "OFF"

REG*2 (Регион)

Ограничавя времето за приемане за определен регион: "ON", "OFF" (стр. 17).

LPF*3 (Low Pass Filter)

Избира честота на субуфера: "OFF", "80Hz", "100Hz", "120Hz", "140Hz", "160Hz".

LPF NORM/REV*3 (Low Pass Filter Normal/Reverse)

Избира фаза, когато LPF е включен: "NORM", "REV"

HPF (High Pass Filter)

Избира честота на предните/задните говорители: "OFF", "80Hz", "100Hz", "120Hz", "140Hz", "160Hz".

LOUD (Сила на звука)

Позволява ви да чувате звука, въпреки че силата на звука е ниска: "ON", "OFF".

BTM (стр. 16)

BT INIT*1 (стр. 22)

*1 Когато устройството е изключено.

*2 Когато приемате FM.

*3 Когато аудио изходът е зададен в положение "SUB".

Използване на допълнителни устройства

Допълнително аудио оборудване

Свържете допълнително преносимо аудио оборудване към входния жак AUX (стерео мини жак) на устройството и след това просто изберете източника – вече можете да изведете звука от говорителите във вашия автомобил. Силата на звука се настройва за всяка разлика между устройството и преносимото аудио оборудване. Следвайте процедурата по-долу:

Свързване на преносимо аудио устройство

- 1 Изключете преносимото аудио устройство.
- 2 Намалете силата на звука на устройството.
- 3 Свържете устройството.

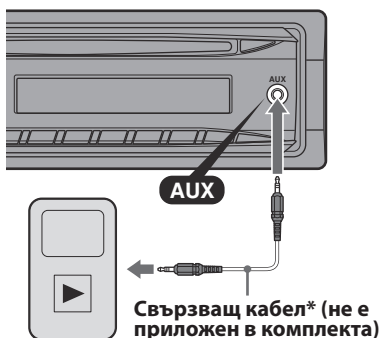

* Уверете се, че използвате правилния щекер.

Настройка на нивото за силата на звука

Уверете се, че преди възпроизвеждане сте регулирали нивото на силата на звука за всяко свързано аудио оборудване.

- 1 Намалете силата на звука на устройството.
- 2 Неколкократно натиснете (SOURCE/OFF), докато индикацията "AUX" се изведе. Извежда се индикация "AUX FRONT IN".
- 3 Започнете възпроизвеждането на портативното аудио оборудване като нивото на силата на звука е зададено в обичайната си стойност.
- 4 Задайте нормалната сила на звука за устройството.
- 5 Регулирайте входното ниво (стр. 22).

Картово устройство за дистанционно управление RM-X114

Бутоните на устройството за дистанционно управление и на самото устройство, които имат аналогични означения, управляват едни и същи функции.

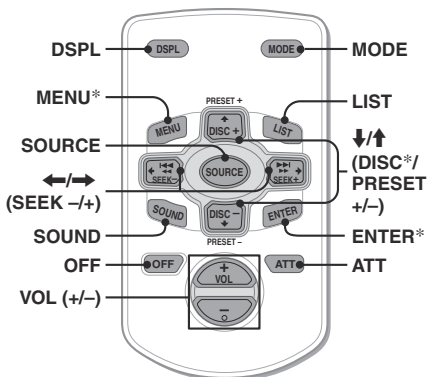

Следните бутони на картовото устройство за дистанционно управление имат различни функции от тези на устройството.

- **Бутон DSPL (режим на извеждане)**
За да промените опцията на дисплея.
- **Бутон SOURCE**
За да включите захранването; за смяна на източника (Радио/CD/USB/AUX/Bluetooth аудио/Bluetooth телефон).
- **Бутони ←/→ (SEEK -/+)**
За да контролирате Радио/CD/Bluetooth аудио, същите като (SEEK) +/- на устройството.
- **Бутон SOUND**
Същия като бутон за избор на устройството.
- **Bluetooth телефон:**
Натиснете и задръжте за 2 секунди или повече, за да наберете последния номер. Натиснете, за да влезете в режим на гласово набиране/приключите или за да приемете обаждане.
- **Бутон OFF**
За да изключите/спрете източника/приключите обаждане.
- **Бутон LIST**
За да изберете PTY в RDS.
- **Бутони ↑/↓ (DISC*/PRESET +/-)**
За да контролирате CD, същата функция като ①/② (ALBUM +/-) на устройството.
- **Бутон ATT (намаляване)**
За да намалите звука. За да отмените, натиснете отново.

* Не работи за това устройство.

Забележка

Ако устройството бъде изключено и дисплеят изчезне, не можете да работите с устройството за дистанционно управление, освен ако не натиснете (SOURCE/OFF) на устройството или ако не включите устройството посредством зареждане на диск.

Допълнителна информация

Предпазни мерки

- Ако вашият автомобил е паркиран на пряка слънчева светлина, оставете устройството да се охлади преди да започнете работа с него.
- Антената се изважда автоматично, когато устройството работи.

Кондензиране на влага

В дъждовен ден или на много влажно място, по повърхността на лещите и дисплея може да се кондензира влага. Ако това се случи, устройството няма да работи правилно. В този случай извадете диска и изчакайте около 1 час, за да се изпари влагата.

Поддръжка на високо качество на звука

Внимавайте да не разлеете сок или други течности върху устройството или дисковете.

Забележки за дисковете

- Не излагайте дисковете на горещини/високи температури; не оставяйте дискове върху предното или задното табло в автомобил, паркиран на пряка слънчева светлина.
- Преди да започнете възпроизвеждане, почиствайте дисковете с парче плат. Почиствайте диска от центъра към периферията. При почистването на дисковете не използвайте разтвори като бензин, разредител или почистващи вещества от търговската мрежа.
- Този продукт е проектиран да възпроизвежда дискове, които съответстват на компакт диск (CD) стандарта. Някои музикални дискове и DualDisc дисковете не съответстват на компакт диск стандарта и не могат да бъдат възпроизведени на това устройство.



Дискове, които това устройство НЕ МОЖЕ да възпроизвежда

- Дискове с етикети, стикери или тиксо или прикрепена хартия. Това може да причини неизправност или може да повреди дисковете.
- Дискове с нестандартни форми (сърце, карта, звезда). Ако се опитате да го направите, е възможно да повредите устройството.
- 8 cm дискове.

Забележки за CD-R (записващи дискове)/ CD-RW (презаписващи дискове)

- Максимален брой: (само за CD-R/CD-RW)
 - папки (албуми): 150 (включително основната папка)
 - файлове (записи) и папки: 300 (когато името на файла/папката съдържа множество символи, възможно е броят на файловете (записи) и папки

да се окаже по-малък от 300).

- символи, които могат да се възпроизведат за име на папка/файл: 32 (Joliet) или 64 (Romeo);
- При Multisession диск, когато първият запис от първата сесия съдържа CD-DA данни, се възпроизвеждат само данните за CD-DA от първата сесия.
- **Дискове, които това устройство НЕ МОЖЕ да възпроизвежда**
 - CD-R/CD-RW с лошо качество на записа.
 - CD-R/CD-RW, записан с несъвместимо устройство за запис.
 - CD-R/CD-RW, които са финализирани неправилно.
 - CD-R/CD-RW, различен от този, записан в музикален CD формат или MP3 формат, съответстващ с ISO9660 Level 1/Level 2, Joliet/ Romeo или мулти-сесия.

Ред на възпроизвеждане на MP3/WMA файлове

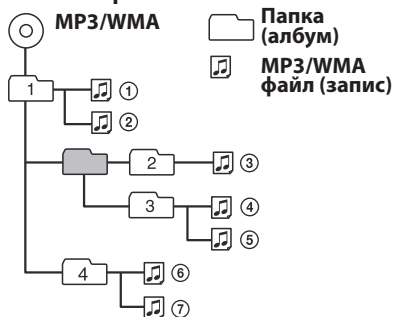

MP3 файлове

- MP3 (MPEG-1 Audio Layer-3) е стандартна технология и формат за компресиране на звук. Файлът се компресира до 1/10 от оригиналния си размер.
- ID3 tag версиите 1.0, 1.1, 2.2, 2.3 и 2.4 работят само за MP3 файлове. ID3 tag е 15/30 символа (1.0, 1.1) или 63/126 символа (2.2, 2.3 и 2.4).
- Когато преименувате MP3 файл се уверете, че прибавяте разширението ".mp3" към името на файла.
- Когато възпроизвеждате MP3 файл с VBR (варираща честота) или превъртате бързо напред/назад, е възможно възпроизведеното време да не съвпадне правилно.

Забележка

Ако възпроизвеждате високо-честотен MP3 запис, например 320 Kbps, възможно е звукът да бъде нестабилен.

WMA файлове

- WMA (Windows Media Audio) е формат за компресиране на музикални файлове. Той компресира аудио CD данните приблизително до 1/22* от оригиналния им размер.
- WMA tag е 63 символа.
- Когато преименувате WMA файл се уверете, че прибавяте разширението “.wma” към името на файла.
- Когато възпроизвеждате WMA файл с VBR (варираща честота) или превъртате бързо напред/назад, възможно е възпроизведеното време да не се изведе правилно.

* само за 64 kbps

Забележка

Не се поддържа възпроизвеждане на следните WMA файлове.
- файловете, които са създадени без компресия.
- файлове със защита от копиране.

Функцията Bluetooth

Какво представлява технологията Bluetooth?

- Безжичната Bluetooth технология е безжична технология с малък обхват, която позволява размяна на данни между цифрови устройства, като например мобилен телефон и слушалки. Безжичната Bluetooth технология работи в обхват от около 10 метра. Най-често срещана е връзката между две устройства, но е възможна и едновременна връзка между повече устройства.
- Не е нужно да използвате кабел за връзка, тъй като Bluetooth технологията е безжична. Също така, не е необходимо и устройствата да са насочени едно към друго, както при инфрачервената технология. Можете например да използвате устройството докато е в джоба ви или в чантата.
- Bluetooth технологията е международен стандарт, който се поддържа от милиони компании от цял свят.

Относно Bluetooth връзка

- Безжичната технология Bluetooth работи в обхват от около 10 метра. Възможно е максималният обхват на комуникация да се различава в зависимост от препятствията (човек, метал, стена и др.) или електромагнитната околна среда.
- Възможно е следните условия да повлияят на чувствителността на Bluetooth връзката.
 - Ако съществува препятствие между устройството и Bluetooth устройството като например човек, метал или стена.
 - Ако близо до устройство се използва оборудване с честота 2.4 GHz като например LAN устройство, безжичен телефон или микровълнова фурна.
- Тъй като Bluetooth устройството и безжичното LAN устройство (IEEE802.11b/g) използват една и съща честота, възможно е да се получи вмешателство на микро вълни, което да причини разминаване в скоростта на връзката, смущения или невалидна връзка. В този случай извършете някое от следните действия:

- Използвайте устройството на разстояние минимум 10 метра от безжичното LAN устройство.
- Ако устройството бъде използвано в обхват от 10 метра от безжичното LAN устройство, изключете безжичното LAN устройство.
- Поставете това устройство и Bluetooth устройството на разстояние възможно най-близо едно до друго.
- Възможно е микровълните, които се излъчват от Bluetooth устройството, да влияят на работата на електронни медицински оборудвания. Изключете устройството и другите Bluetooth устройства на следните места, защото това може да причини инцидент.
 - на места, където има леснозапалими газове, в болници, влакове, самолети или бензиностанции.
 - ако устройството се намира близо до автоматични врати или противопожарни аларми.
- Това устройство поддържа мерки за безопасност спрямо Bluetooth стандарта, които гарантират сигурна връзка при използването на безжична Bluetooth технология. Възможно е, обаче, в зависимост от настройката сигурността да не е достатъчна. Внимавайте при използването на безжичната Bluetooth технология.
- Не поемаме отговорност за изтичането на информация при използването на Bluetooth комуникация.
- Връзката с всички Bluetooth устройства не може да бъде гарантирана.
 - Устройство, което включва Bluetooth функция, трябва да съответства на Bluetooth стандарта, определен от Bluetooth SIG.
 - Дори свързаното устройство да съответства с гореспоменатия Bluetooth стандарт, възможно е някои устройства да не се свържат и да не работят правилно в зависимост от функциите и спецификациите им.
 - Когато разговаряте по телефона безжично, в зависимост от устройството или средата, в която комуникирате, е възможно да се появят смущения.
- В зависимост от устройството, което ще свързвате, възможно е стартирането на връзката да отнеме известно време.

Други

- В зависимост от условията на радио вълните и местоположението на оборудването, използването на Bluetooth устройство може да се окаже невъзможно с мобилните телефони.
- Ако почувствате дискомфорт докато или след като сте използвали Bluetooth устройството, незабавно прекратете употребата на устройството. Ако проблемът продължи, се консултирайте с най-близкия сервиз на Sony.

Ако имате въпроси или проблеми, свързани с устройството, които това ръководство не покрива, се консултирайте с най-близкия сервиз на Sony.

Поддръжка

Смяна на литиевата батерия на устройството за дистанционно управление

При нормални обстоятелства батерията издържа приблизително една година. (Животът на батерията може да бъде по-кратък в зависимост от условията на работа.) Когато батерията се изтощи, обхвагът на устройството за дистанционно управление става по-къс. Сменете батерията с нова CR 2025 литиева батерия. Използването на друга батерия може да причини пожар или експлозия.



Забележки за литиевата батерия

- Пазете литиевата батерия от деца. Ако батерията случайно бъде погълната, веднага се консултирайте с лекар.
- Почиствайте батерията със сухо парче плат, за да постигнете по-добър контакт.
- Когато поставяте батерията, се уверете, че спазвате поляритета + и -.
- Не хващайте батерията с метални пинсети, за да не причините късо съединение.

ПРЕДУПРЕЖДЕНИЕ

Ако не работите правилно с батерията, тя може да експлодира.

Не презареждайте, не разглобявайте и не изхвърляйте батерията в огън.

Смяна на предпазителя

Когато сменяте предпазителя, уверете се, че използвате такъв, който отговаря на ампеража, указан на оригиналния предпазител. Ако предпазителят изгори, проверете връзките на захранването и го сменете. Ако предпазителят изгори отново дори след като сте го сменили, възможно е да се е получила повреда във вътрешността на устройството. В този случай се консултирайте с най-близкия сервиз на Sony.

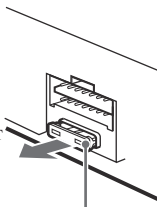

Предпазител (10A)

Почистване на конекторите

Възможно е устройството да не работи правилно, ако конекторите между него и предния панел не са чисти. За да предотвратите това, свалете предния панел (стр. 8) и почистете конекторите с памуче, навлажнено с алкохол. Не прилагайте излишна сила. В противен случай може да повредите конекторите.

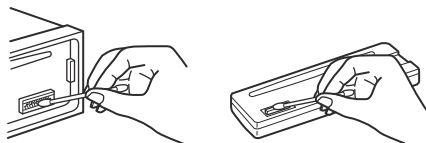

Главно тяло

Задна част на предния панел

Забележки

- За постигане на безопасност при работа с устройството, преди да почистите конекторите загасете автомобила и извадете ключа от контакт.
- Не докосвайте конекторите директно с пръсти или метални предмети.

Изваждане на устройството

1 Свалете защитната рамка.

- 1 Свалете предния панел (стр. 8).
- 2 Хванете двата края на защитната рамка и я издърпайте.

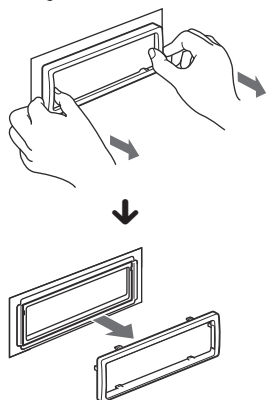

2 Извадете устройството.

- 1 Вкарайте и двата ключа за освобождаване навътре, докато чуете щракване.

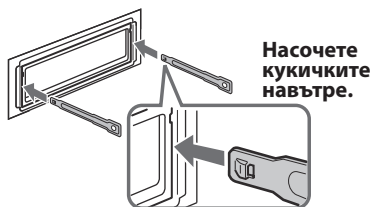

- 2 Дръпнете ключовете за освобождаване, за да извадите устройството.

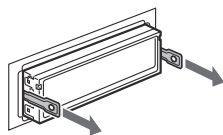

- 3 Издърпайте устройството от отделението.

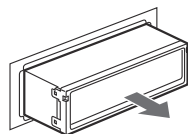

Технически характеристики

Тунер

FM

Обхват на настройка: 87.5 – 108.0 MHz

Терминал за антена:

Външен конектор за антена

Междинна честота: 150 kHz

Чувствителност: 10 dBf

Избор: 75 dB на 400 kHz

Съотношение сигнал към шум: 70 dB (моно)

Разделяне: 40 dB на 1 kHz

Честотен отговор: 20 – 15,000 Hz

MW/LW

Обхват на настройка:

MW: 531 – 1,602 kHz

LW: 153 – 279 kHz

Терминал за антена:

Външен конектор за антена

Междинна честота: 25 kHz

Чувствителност: MW: 26 dB, LW: 45 dB

CD плейър

Съотношение сигнал към шум: 120 dB

Честотен обхват: 10 – 20,000 Hz

Виене и свистене: Под измерения лимит

Безжична комуникация

Система за комуникации:

Bluetooth версия 2.0

Изход:

Bluetooth Standard Power Class 2

(max +4 dBm)

Максимално разстояние при комуникация:

Приблизително 10 метра*1

Честотен обхват:

2.4 GHz обхват (2.4000 GHz - 2.4835 GHz)

Начин на модулация: FHSS

Съвместими Bluetooth профили*2:

A2DP (Профил за допълнително разпространение на аудио сигнала)

AVRCP (Аудио-видео профил за дистанционно управление)

HFP (Хендсфрий профил) 1.5

HSP (Профил слушалки).

*1 Разстоянието се различава в зависимост от различни фактори – например, препятствия между устройствата, магнитни полета около микровълнова фурна, статично електричество, чувствителност на приемане, антена, работна система, софтуер и др.

*2 Профилите на Bluetooth стандарта указват целта на Bluetooth комуникацията между устройствата.

Усилвател

Изходи: Изходи за говорители (конектори)

Импеданс на говорителя: 4 – 8 ома

Максимално изходно напрежение: 52 W x 4 (на 4 ома)

Общи характеристики

Изходи:

- Аудио изходи (суббуфер/задни)
- Контролен терминал за захранване на антената
- Контролен терминал за захранване на усилвателя

Входове:

- Контролен терминал за телефон АТТ
- Входен терминал за дистанционно управление
- Входен терминал за антена
- AUX входен терминал (стерео мини жак)

Контрол на звука:

Нисък: ± 10 dB на 60 Hz (XPL0D)

Междинен: ± 10 dB на 1 kHz (XPL0D)

Висок: ± 10 dB на 10 kHz (XPL0D)

Изисквания към захранването:

- 12V DC захранване от автомобил (акумулатора) (минусово заземяване)

Размери: Прибл. 178 x 50 x 179 mm (ш/в/д)

Размери при монтиране: Прибл. 182 x 53 x 162 mm (ш/в/д)

Тегло: Прибл. 1.2 kg

Приложени аксесоари

- Части за инсталация и връзки (един комплект)

Допълнителни аксесоари

- Картово устройство за дистанционно управление RM-X114

Възможно е вашият доставчик да не успее да ви набави всички споменати по-горе аксесоари. За по-подробна информация, моля, обърнете се към вашия доставчик.

Дизайнът и техническите характеристики са обект на промяна без предупреждение.

- При производството на някои печатни платки не са използвани халогенни елементи, които биха попречили в случай на възпламеняване.
- При производството на корпусите не са използвани халогенни елементи, които биха попречили в случай на възпламеняване.
- Опаковъчният пълнеж е от хартия.

Видове проблеми и тяхното отстраняване

Следният списък ще ви помогне да се справите с проблемите, с които е възможно да се сблъскате докато работите с устройството. Преди да прегледате списъка по-долу, проверете връзките и процедурите за работа. Ако проблемът не се реши, посетете следната интернет страница за поддръжка.

Интернет страница за поддръжка

<http://support.sony-europe.com/>

Общи

До устройството не достига захранване.

- Проверете връзките или предпазителят.
- Ако устройството е изключено и дисплеят изчезне, вие не можете да работите с устройството за дистанционно управление.
→ Включете устройството.

Антената на захранването не се изтегля.

Антената на захранването не притежава разпределителна кутия.

Няма звук.

- Функцията АТТ или функцията АТТ за телефон е включена (когато сте включили интерфейс кабел на телефон към АТТ изхода).
- Позицията на фейдъра "FAD" не е зададена за система с 2 говорителя.
- Bluetooth аудио устройството е в режим на пауза.
→ Отменете режима на пауза.

Не се чува кратък звуков сигнал.

- Звуковият сигнал е отменен (стр. 23).
- Свързан е допълнителен усилвател и не използвате вградения усилвател.

Съдържанието на паметта е изтрито.

- Натиснали сте бутона RESET.
- Отново запазете настройките в паметта.
- Захранването или батерията са изключени или свързващият захранващ кабел не е свързан правилно.

Запазените станции и правилното време се изтриват.

Бушонът е изгорял.

Издава звук, когато ключът за запалване на автомобила е включен.

Кабелите не са свързани правилно със захранващия конектор на автомобила.

По време на възпроизвеждане или приемане се активира режимът на демонстрация.

Ако не сте извършили операция за 5 минути и настройката "DEMO-ON" е активирана, се активира демонстрационният режим.
→ Задайте настройка "DEMO-OFF" (стр. 23).

Дисплеят изчезва/не се извежда в прозореца на дисплея.

- Димерът е зададен в положение "DIM-ON" (стр. 23).
- Дисплеят изчезва, ако натиснете и задържите (SOURCE/OFF).
→ Натиснете (SOURCE/OFF) на устройството, докато се изведе дисплеят.
- Конекторите са замърсени (стр. 27).

продължава на следващата страница →

Функцията за автоматично изключване не работи.

Устройството е включено. Функцията за автоматично изключване се активира след като изключите устройството.

→ Изключете устройството.

Радио приемане

Станциите не могат да бъдат приемани.

Звукът съдържа шумове.

- Свързването е неправилно.
 - Свържете антената, захранващия контролен кабел (син) или допълнителния захранващ кабел (червен) към захранващия кабел на усилвателя на автомобила (само ако вашият автомобил има вградена FM/MW/LW антена на задното/странично стъкло).
- Проверете връзката на антената на автомобила.
- Ако автоматичната антена не се изважда, проверете връзката на захранващия контролен кабел на антената.

Настройката е невъзможна.

- Запазете правилната честота в паметта.
- Сигналят на предаване е твърде слаб.

Автоматичната настройка е невъзможна

- Режимът на местно търсене е зададен в неправилна позиция.
 - Търсенето спира твърде често: Задайте “LOCAL-ON” (стр. 23).
 - Търсенето не спира на станция: Задайте “LOCAL-OFF” (стр. 23).
- Сигналят на приемане е твърде слаб.
 - Извършете ръчна настройка.

Индикаторът “ST” мига по време на FM приемане.

- Настройте честотата правилно.
- Сигналят на приемане е твърде слаб.
 - Задайте “MONO-ON” (стр. 23).

Предаването на сигнала на FM програма в стерео се чува моно.

Устройството е в режим на моно приемане.

→ Задайте “MONO-OFF” (стр. 23).

RDS

Търсенето започва след няколко секунди.

Станцията не е TR или е със слаб сигнал.

→ Изключете функцията TA (стр. 17).

Не се извеждат съобщения за трафик.

- Активирайте TA (стр. 17).
- Станцията не предава съобщения за трафик, независимо че е TR.
 - Настройте друга станция.

RTY извежда индикация “-----”.

- Настоящата станция не е RDS.
- Не се получават RDS данни.
- Станцията не е от същия програмен вид.

CD възпроизвеждане

Дискът не може да бъде зареден.

- Вече е зареден друг диск.
- Дискът е зареден насила или наобратно.

Възпроизвеждането не започва.

- Заредили сте дефектен или замърсен CD.
- Опитвате се да възпроизвеждате CD-R/CD-RW, които не са предназначени за аудио употреба (стр. 25).

Не можете да възпроизведете MP3/WMA файлове.

Сискът е несъвместим с MP3/WMA формата и версията (стр. 25).

Времето за стартиране на възпроизвеждане на MP3/WMA файлове е по-дълго отколкото времето за стартиране на възпроизвеждане на други файлове.

- Следните видове дискове изискват повече време, за да започнат възпроизвеждане:
- дискове със сложна дървовидна структура.
 - мултисесийни дискове
 - отворени дискове

Опциите в дисплея не могат да бъдат прегледани.

- Това е възможно за дискове с много символи.
- “A.SCRL” е зададен в положение “OFF”.
 - Задайте “A.SCRL-ON” (стр. 23).
 - Натиснете и задръжте (DSPL/SCRL) (SCRL).

Звукът прескача.

- Устройството не е поставено правилно.
 - Поставете устройството под ъгъл, който е по-малък от 45 градуса, и го инсталирайте на стабилно място в автомобила.
- Дискът е дефектен или замърсен.

Операционните бутони не работят.

Дискът не се изважда.

Натиснете бутона RESET (стр. 7).

Функция Bluetooth

Свързващото устройство не може да разпознае устройството.

- Преди да извършите сдвояването, задайте устройството в режим на готовност за сдвояване.
- Докато сте свързали към Bluetooth устройство, това устройство не може да бъде разпознато от другото. Изключете настоящата връзка и потърсете устройството от другото оборудване.
- Когато сдвояването на устройствата бъде осъществено, включете изходния Bluetooth сигнал (стр. 20).

Връзката е невъзможна.

- Свържете към това устройство чрез Bluetooth устройство или обратно. Връзката се контролира от едната страна (това устройство или Bluetooth оборудването), но не и от двете.
- Проверете процедурата по свдояване и свързване в ръководството за експлоатация на другото устройство, и извършете процедурата отново.

Силата на звука на гласа на говорителя е слаба.

Регулирайте нивото на силата на звука.

Човекът, с когото си говорите, ви казва, че силата на звука е твърде ниска или твърде висока.

Регулирайте силата на звука, като използвате нивото на микрофона (стр. 20).

Докато провеждате телефонни разговори се чува ехо или шум.

- Намалете силата на звука.
- Ако има страничен звук, който е различен от телефонния разговор, и той е силен, опитайте да намалите смущението.
Например: Ако прозорецът е отворен и чувате шума на автомобилите, затворете прозореца. Ако шумът от климатика е силен, намалете интензитета, с който работи климатика.

Телефонът не се свързва.

Когато бъде възпроизведено Bluetooth аудио, телефонът не е свързан, дори ако натиснете  (хендсфрий).

→ Свържете от телефона.

Качеството на звука от телефона е лошо.

Качеството на звука на телефона зависи от условията на прием на мобилния телефон.

→ Преместете вашия автомобил на място, където можете да усилите сигнала на вашия мобилен телефон, ако приемането е слабо.

Силата на звука на свързаното аудио устройство е слаба (висока).

Силата на звука се различава в зависимост от аудио оборудването.

→ Регулирайте нивото на силата на звука на свързаното аудио устройство или на това устройство.

Звукът прескача по време на възпроизвеждане на Bluetooth аудио оборудване.

- Намалете разстоянието между устройството и Bluetooth аудио оборудването.
- Ако Bluetooth аудио оборудването е в калъф, който пречи на сигнала, извадете устройството от калъфа докато работите с него.
- Наблизо се използват няколко Bluetooth или други устройства, които излъчват радио вълни.

→ Изключете другите устройства.

→ Увеличете разстоянието от другите устройства.

- Възпроизвежданият звук спира за момент, когато връзката между устройството и мобилния телефон се осъществява. Това не е неизправност.

Свързаното Bluetooth аудио устройство не може да бъде контролирано.

Проверете дали свързаното Bluetooth аудио устройство поддържа AVRCP.

Някои функции не работят.

Проверете дали свързаното устройство поддържа въпросната функция.



Разговорът се приема автоматично.

Свързаният телефон е зададен да приема автоматично разговори.

Не се извежда звук от говорителите на автомобила по време на обаждане с хендсфрий.

Ако звукът се извежда от мобилен телефон, задайте изходния сигнал на мобилния телефон да се извежда през говорителите на автомобила.

По време на инициализация се извежда индикация "OFF BT".

Натиснете и задръжте , докато  се изключи. След това инициализирайте отново. (стр. 22).

Съобщения с грешки/Съобщения

ERROR

- Дискът е замърсен или зареден наобратно.
→ Почистете или заредете диска правилно.
- Заредили сте празен диск.
- Дискът не може да бъде възпроизведен заради някакъв проблем.
→ Заредете друг диск.
- Натиснете , за да извадите диска.

FAILURE

Връзката на говорителите/усилвателя не е правилна.

→ Вижте ръководството за инсталация/връзки на този модел и проверете връзките.

L. SEEK +/-

Режимът на местно търсене е включен по време на автоматична настройка.

NO AF

Не съществува алтернативна честота за настоящата станция.

- Натиснете  +/-, докато името на станцията мига. Устройството започва да търси друга честота със същите PI данни (Програмна идентификация) (Извежда се индикация "PI SEEK".)

NO MUSIC

Дискът не съдържа музикални файлове.
→ Заредете музикален диск в устройството.

NO NAME

Записът няма записано име за диск/албум/
изпълнител/песен.

NO TP

Устройството ще продължи да търси TP
станции.

OFFSET

Съществува вероятност за вътрешна повреда
→ Проверете връзките. Ако индикацията за
грешка не изчезне от дисплея, консултирайте
се с най-близкия сервиз на Sony.

READ

Устройството чете всички записи и
информацията на диска.
→ Изчакайте, докато четенето приключи и
възпроизвеждането започне автоматично.
В зависимост от структурата на диска това
може да отнеме повече от минута.

RESET

Не можете да работите с устройството или USB
устройството заради някакъв проблем.
→ Натиснете бутона RESET (стр. 7).

"LLLL" или "TTTT"

Достигнали сте началото или края на диска по
време на бързо превъртане напред или назад и
не можете да продължите.

"_"

Символът не може да бъде възпроизведен с това
устройство.

Ако тези решения не помогнат, консултирайте се
с най-близкия сервиз на Sony.

Ако занесете устройството на поправка поради
проблем с възпроизвеждането, занесете и диска,
който сте използвали, когато се е получил
проблемът.

<http://www.sony.net/>

Sony Corporation Printed in Czech Republic (EU)

BG



Изхвърляне на стари електрически и електронни уреди (Приложимо за страните от Европейския съюз и други европейски страни, използващи система за разделно събиране на отпадъци)

Този символ на устройството или на неговата опаковка показва, че този продукт не трябва да се третира като домашен отпадък. Вместо това, той трябва да бъде предаден в съответните пунктове за рециклиране на електрически и електронни уреди. Изхвърляйки този продукт на правилното място, вие предотвратявате потенциални негативни последици за околната среда и човешкото здраве, които в противен случай могат да се случат при неправилното изхвърляне на продукта. Рециклирането на материалите ще помогне за запазването на естествените ресурси. За подробна информация относно рециклирането на този продукт, моля, свържете се с местния градски офис, службата за изхвърляне на отпадъци или с магазина, от който сте закупили продукта.