

# SONY®

## Cyber-shot

*Цифров фотоапарат*

**Наръчник с инструкции  
за употреба**

**DSC-T100**



За повече детайли относно подробните операции, моля прочетете **“Ръководство на потребителя”**, съдържащ се на приложения CD-ROM.

### **Инструкции за употреба**

Преди да използвате устройството, моля, прочетете внимателно това ръководство и го запазете за бъдещи справки.

## Данни на потребителя

Моделът и серийният номер се намират от долната страна. Запишете серийния номер на указаното по-горе място. Използвайте тези номера, когато ви се наложи да се обадите на доставчика на Sony относно този продукт.

Модел № DSC-S650

Сериен номер \_\_\_\_\_

## ПРЕДУПРЕЖДЕНИЕ

**За да избегнете пожар или токов удар, не излагайте устройството на дъжд или влага.**

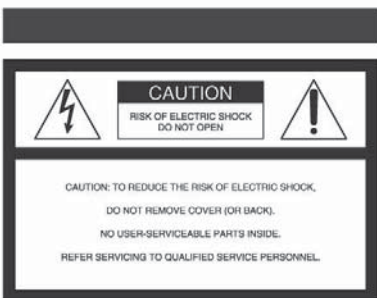

## Важни предпазни мерки

За ваша собствена сигурност, моля прочетете това упътване за безопасна употреба изцяло преди да започнете да работите с устройството и запазете книжката за бъдещи справки.

## Употреба

### Източници на ел. захранване

Това устройство трябва да се зарежда само типа източник описан на етикетата. Ако не сте сигурни за електрическия волтаж осигурен в дома Ви, моля консултирайте се с магазина, от който е закупен уредът или с местната енергийна компания. За тези устройства, създадени да работят на батерии или групи източници, обърнете се към инструкциите за експлоатация.

### Поляризация

Този комплект може да е оборудван с поляризиран захранващ щекер (щекер, на когото един от зъбиците е по-широк от другия). Този щекер може да прилези към контакта само от едната си страна. Това е предпазна мярка. Ако не можете да поставите щекера докрай в контакта, обърнете го на обратно. Ако все още не можете да поставите щекера в контакта, моля свържете се с електротехник и помолете да Ви бъде инсталиран подходящ контакт. Не използвайте сила при поставяне на поляризиращия щекер в контакта.

### Натоварване

Не натоварвайте контактите, разклонителите или удължителите извън техния капацитет, тъй като това може да причини електрически удар.

### Навлизане на течности или твърди обекти

В никакъв случай не поставяйте обекти от какъвто и да е вид във вътрешността на устройството, тъй като те могат да влязат в контакт с опасни точки на напрежение и да причинят токов удар или запалване. Не разбивайте течности от какъвто и да е вид върху устройството.

### Допълнителни приспособления

Не използвайте други приспособления освен указаните от производителя, тъй като това може да причини неизправност.

## Почистване

Изключете устройството от мрежата за ел. захранване преди да я почистите или поларите. Не използвайте течни или аерозолни почистващи препарати. За почистване на външната част на устройството използвайте леко навлажнена с вода кърпа.

## Инсталация

### Вода и други течности

Не използвайте устройства, свързани към мрежата за ел. захранване близо до вода – например близо до вана, мивка, леген, във влажно мазе или в близост до басейн.

### Предпазване на кабела за ел. захранване.

Поставете кабела за ел. захранване така че да не го настъпвате или притискате с други предмети, като обръщате особено внимание на шекера, буксите и точката, от която кабелът излиза от устройството.

### Акcesoари

Не поставяйте устройството върху нестабилна плоскост, стойка, статив, скоба или маса. Устройството може да падне, причинявайки сериозни вреди на деца или възрастни, както и сериозна повреда на устройството. Използвайте само плоскост, стойка, статив, скоба или маса, препоръчани от производителя.

### Вентилация

Жлебовете и отворите на устройството са проектирани за осигуряване на нужната вентилация. За да осигурите надеждно функциониране на устройството и да го предпазите от прегряване, мези жлебове и отвори не трябва никога да се блокират или покриват.

- Не покривайте жлебовете и отворите на устройството с плат или други материали;
- Не блокирайте жлебовете и отворите на устройството като го поставяте на креват, диван, килим или друга подобна повърхност.
- Не поставяйте устройството в затворено помещение като вграден шкаф, освен ако не е осигурена подходяща вентилация.
- Не поставяйте устройството в близост или върху радиатор или друго излъчващо топлина устройство. Не поставяйте устройството в контакт с директна слънчева светлина.

### Гръмотевици

За допълнителна протекция на устройството по време на гръмотевична буря или когато

е оставена без надзор или не е използвана за дълъг период от време, изключете я от мрежата за ел. захранване и изключете антенната от системата за кабелна телевизия. Това ще предотврати повреда на устройството.

## Сервиз

### Сервизиране на повреда

Изключете системата от мрежата за ел. захранване и се обрънете към квалифициран персонал при следните условия:

- Когато захранващият кабел или шекер е повреден или протрит.
- Ако върху устройството е била разлята течност.
- Ако устройството е било изложено на дъжд.
- Ако устройството е било обект на екстремен шок – ако е било изпускано или ако е повреден корпусът.
- Ако устройството не функционира нормално, когато следвате инструкциите от упътването за експлоатация. Настройте само тези части, които са описани в упътването за експлоатация. Неправилната настройка на други части може да завърши с повреда и намеса на квалифициран технически персонал за поправянето ѝ.
- Когато устройството показва ясно изразена промяна във функционирането си, това е ясен знак, че е нужна намеса на квалифициран персонал.

### Сервизиране

Не се опитвайте да поправите устройството сами, тъй като отварянето на корпуса и премахването на части може да ви подложат на опасен волтаж или други опасности. Всичките сервизни дейности трябва да се извършат от квалифициран сервизен персонал.

### Подмяна на части

Когато се налага подмяна на части, уверете се, че техникът извършва подмяната използва части упоменати от производителя или само такива, които имат същите характеристики като оригиналните части. Неоторизираната подмяна може да причини пожар, токов удар или други опасности.

### Проверка на безопасността

След като сте приключили сервизирането или подмяната на устройството, помолете техникът да извърши рутинна проверка за правилното функциониране на устройството.

---

## Първо прочетете това

### Предупреждение

Подменяйте батериите само с упоменатия тип. В противен случай може да възникне пожар или неизправност.

### За потребителите в Европа

Този продукт е тестван и доказано съвместим с изискванията на директивата EMC за използване на свързващи кабели, по-къси от 3 метра.

### Внимание

При определени честоти електромагнитните полета могат да повлияят на картината и звука на фотоапарата.

### Забележка

Ако статично електричество или електромагнитно поле причини прекъсване на прехвърлянето на данни, рестартирайте софтуера или изключете и включете USB кабела отново.

**Изхвърляне на стари електрически и електронни уреди (за страните от Европейския съюз и други европейски страни с разделителна система за отпадъци)**



Този символ на устройството или опаковката му показва, че продуктът не трябва да се третира като домашен отпадък.

Вместо това трябва да бъде предаден в съответните пунктове за рециклиране на електрически и електронни уреди. Изхвърлете този продукт на правилното място. Вие предотвратявате потенциални негативни последици за околната среда и човешкото здраве. Рециклирането на материалите ще помогне за запазването на някои естествени ресурси. За по-подробна информация относно рециклирането на този продукт, моля, свържете се с местния градски офис, службата за изхвърляне на отпадъци или магазина, от който сте закупили продукта.

## Забележки за работа с фотоапарата

### Посигуряване на данните във възрадената памет и “Memory Stick Duo”

Ако изключите захранването, като отворите капачето на батериите или “на Memory Stick Duo” и др., докато лампичката за достъп свети данните във възрадената памет или в “Memory Stick Duo” могат да се повредят. Уверете се, че сте ги копирали, за да предотвратите потенциален риск от загуба на данни.

### Забележки за запис/възпроизвеждане

- Преди да запишете събития, добре е да направите пробен запис, за да се уверите, че фотоапаратът работи правилно.
- Този фотоапарат не е защитен от напращане или замърсяване, както и не е водоустойчив. Прочетете „Предпазни мерки“ (стр. 29) преди да използвате фотоапарата.
- Внимавайте да не намокрите фотоапарата. Ако във вътрешността му попадне вода, това може да причини неизправност, която в някои случаи е непоправима.
- Не насочвайте фотоапарата към слънцето или друга ярка светлина. Това може безвъзвратно да повреди очите ви или да причини неизправност във фотоапарата.
- Не използвайте фотоапарата близо до места, които излъчват силни радио вълни или радиация. Възможно е фотоапаратът да не записва или възпроизвежда правилно.
- Използването на фотоапарата на прашни или пясъчни места може да причини неизправност.
- Ако се появи кондензация на влага, отстранете я, преди да използвате фотоапарата. (стр. 29)
- Не тръскайте и не удряйте фотоапарата.
- Освен повреда и невъзможност за правене на записи, това може да направи носителя за запис неизползваем или да причини повреда или загуба на данни за изображенията.
- Отстранете праха от повърхността на светкавицата. Ако прахът промени цвета или се залепи по повърхността на светкавицата вследствие на затопляне, светкавицата може да не излъчи достатъчно светлина.

### Забележки за LCD екран, LCD визьор (само при моделите с LCD визьор) и обекти

- LCD екранът и LCD визьорът са произведени по високо прецизна технология, така че ефективният брой пиксели е над 99,99%. Възможно е обаче да се появят малки черни и/или ярки петънца (бели, червени, сини или зелени на цвят) върху LCD екрана и в LCD визьора. Появяването на тези петънца е напълно нормално в процеса на снимане и по никакъв начин не влияе върху записването и изображението.

### Забележки за съвместимостта на данните за изображението

- Този фотоапарат следва стандарта DCF, установен от JEITA (Japan Electronics and Information Technology Industries Association).
- Възпроизвеждането на изображения, записани с вашия фотоапарат, на друго оборудване и възпроизвеждането на изображения, записани или редактирани с друго оборудване, на вашия фотоапарат, не е гарантирано.

### Предупреждение относно авторското право

Телевизионните програми, филмите, видео записите и други може да бъдат защитени с авторско право. Неразрешеният презапис на такива материали може да противоречи на закона за авторското право.

### Не се предоставя компенсация за съдържанието на записа.

Съдържанието на записа не подлежи на компенсация, ако записът или възпроизвеждането се окажат невъзможни поради неизправност на фотоапарата, на носителите и др.

# Съдържание

Важни предпазни мерки .....	2
Първо прочетете това .....	4
Забележки за използване на фотоапарата .....	6
<b>Започване на работа .....</b>	<b>8</b>
Проверка на аксесоарите (приложени) .....	8
Подготовка на батериите .....	9
Поставяне на батериите/"Memory Stick Duo" (не е приложен) .....	10
Включване на фотоапарата/настройка на часовника .....	12
<b>Лесно заснемане на изображения .....</b>	<b>13</b>
Увеличение (Zoom)/Светкавица/Макро/Самостоятелен таймер/Дисплей....	14
<b>Преглед/Изтриване на изображения .....</b>	<b>15</b>
<b>Изучаване на различните функции – HOME/меню .....</b>	<b>17</b>
Използване на HOME меню .....	17
Опции в HOME меню .....	18
Меню .....	19
Опции в менюто .....	20
<b>Работа с компютър .....</b>	<b>21</b>
Поддържани операционни системи за USB връзка и приложен софтуер .....	21
Преглед на "Ръководство на потребителя" и "Cyber-shot Step-up Guide" .....	22
<b>Индикатори на екрана .....</b>	<b>23</b>
<b>Живот на батериите и капацитет на паметта .....</b>	<b>25</b>
<b>Живот на батериите и брой изображения, които могат да бъдат</b>	
записвани/преглеждани .....	25
Брой неподвижни изображения и време за запис на клипове.....	26
<b>Отстраняване на проблеми .....</b>	<b>27</b>
Комплект батерии и захранване .....	27
Заснемане на неподвижни изображения/клипове.....	28
Преглед на изображения .....	28
<b>Предпазни мерки .....</b>	<b>29</b>
<b>Спецификации .....</b>	<b>30</b>

# Започване на работа

## Проверка на приложените аксесоари

- Зарядно за батерии BC-CSG/BC-CSGB/BC-CSGC (1)

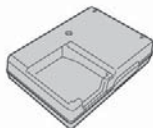

- Кабел за зареждане (1)



- Комплект батерии за презареждане NP-BG1 (1)/Кутийка за батериите (1)



- USB, A/V кабел за порт за мултифункционална употреба (1)

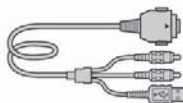

- Ремък за кутка (1)



- CD-ROM (Софтуер за Cyber-shot и „Ръководство на потребителя“/ “Cyber-shot Step-up Guide”) (1)

- “Наръчник с инструкции за употреба” за използване на цифров фотоапарат (този наръчник)

Прикачете ремъка, за да предпазите фотоапарата от повреда при падане и т.н.

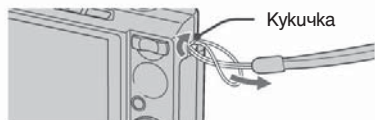



## 1 Подготовка на комплекта батерии



**1** Поставете комплекта батерии в зарядното за батерии.

**2** Свържете комплекта батерии към ел. мрежа (контакта).

Лампичката за зареждане светва и зареждането започва.

Когато лампичката за зареждане изгасне, зареждането е приключило.

Ако продължите да зареждате комплекта батерии за още час (докато е напълно зареден), зарядът ще издържи малко по-дълго.

### Време за зареждане

Време за пълно зареждане	Практично време за зареждане
Около 330 мин.	Около 270 мин.

- Времето изискващо се за зареждане на изцяло изхабен комплект батерии при стайна температура. Зареждането може и да отнеме повече при определени условия.
- Вижте стр. 25 за броя изображения, които могат да бъдат заснети.
- Свържете зарядното за батериите към контакт с лесен достъп (наблизо).
- Дори и лампичката за зареждане да не свети, зарядното за батериите е свързано към променливотоков източник, докато е свързано към контакта. Ако имате проблем докато използвате зарядното за батерии, незабавно изключете захранването като изключите кабела от контакта.
- Когато зареждането приключи, изключете кабела от контакта (ел. мрежата) и отстранете комплекта батерии от зарядното.
- Създаен за употреба със съвместими Sony батерии.

## 2 Поставяне на комплекта батерии/"Memory Stick Duo" (не е приложен)

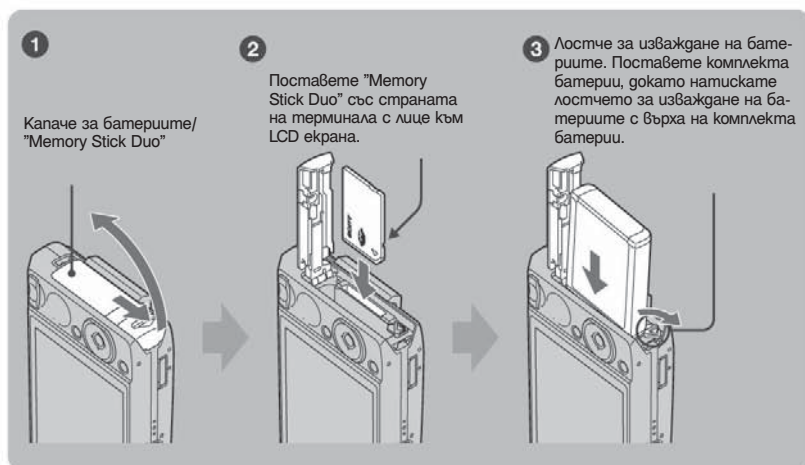





- 1 Отворете капачето на батериите/"Memory Stick Duo"
- 2 Поставете "Memory Stick Duo" (не е приложен) докрай, докато щракне.
- 3 Поставете комплекта батерии.
- 4 Затворете капачето на батериите/"Memory Stick Duo"

! Когато няма поставен "Memory Stick Duo"

Фотоапаратът записва/възпроизвежда изображения с помощта на вградената памет (около 31 МВ).

## За да проверите оставащото време на батерията

Натиснете бутон POWER, за да включите фотоапарата и да проверите времето на LCD екрана.

Индикатор за оставащо време					
Указания за оставащия заряд	Достатъчно оставащ заряд	Малка част от батерията е употребена	Батерията е наполовина пълна	Батерията е полу-празна, записът/възпроизвеждането скоро ще спрат	Погменете батерията със заредена или заредете настоящата. (Предупредителният индикатор примизва).

- Отнема около минута докато се появи правилното време за оставащ заряд
- При определени обстоятелства изведеното оставащо време за заснемане може да не е правилно.
- Когато включите заряда за първи път се появява екранът за настройка на часовника (стр. 12)

## За да отстраните комплекта батерици/"Memory Stick Duo"

Отворете капачето на батериците/"Memory Stick Duo"

### "Memory Stick Duo"

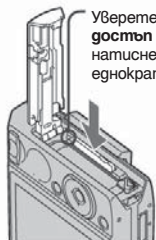

Уверете се, че лампичката за достъп не свети, след това натиснете "Memory Stick Duo" еднократно.

### Комплект батерици



Придвижете лостчето за отстраняване на батериците. Внимавайте да не изпуснете комплекта батерици.

- Никога не отстранявайте комплекта батерици/"Memory Stick Duo", когато свети лампичката за достъп, иначе може да загубите данни.

### 3 Включване на фотоапарата/настройка на часовника

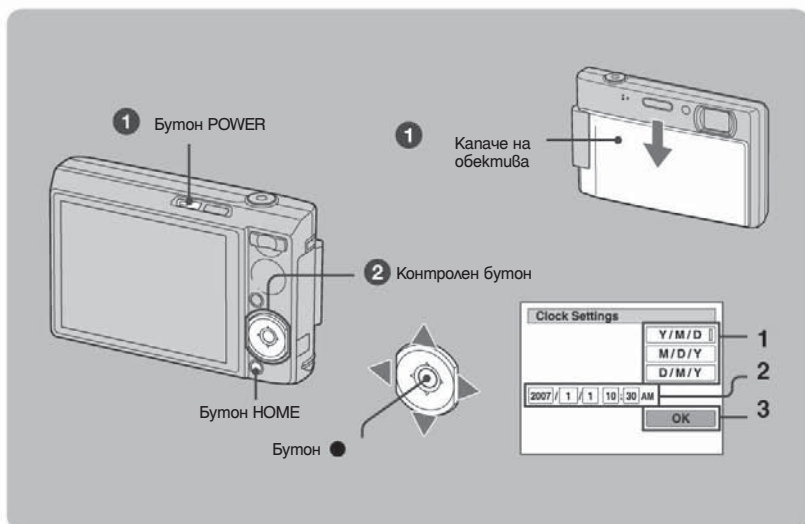

**1** Изберете бутон POWER или приплъзнете капачето на обектива надолу.

**2** Настройте часовника посредством контролния бутон.

- 1 Изберете формат на изписване на датата посредством ▲/▼, след това натиснете ●.
- 2 Изберете всяка настройка посредством ◀/▶ и настройте числена стойност с ▲/▼, след това натиснете ●.
- 3 Изберете [OK], след това натиснете ●.

#### За да промените датата и часа

Натиснете бутон HOME, изберете [Clock Settings] в екран (Setup) (стр. 17).

#### Когато включите захранването

Ако фотоапаратът работи на батерии и не работите с него около три минути, фотоапаратът се изключва автоматично, за да предотврати износване на комплекта батерии (функция Автоматично изключване).

# Лесно заснемане на изображения

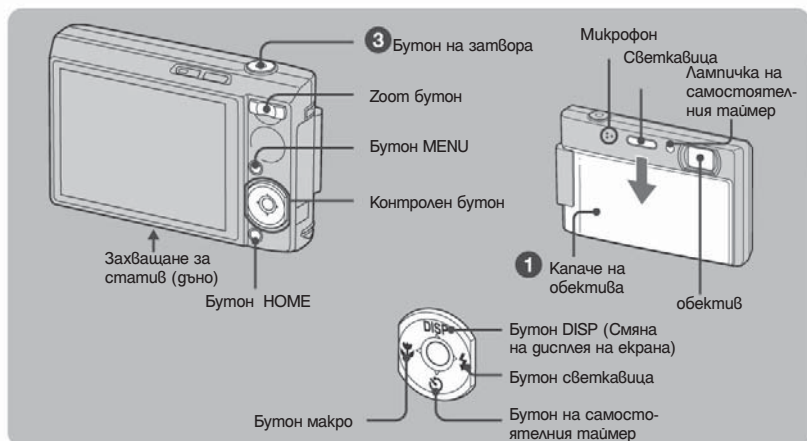

1 Приплъзнете капачето на обектива надолу.

2 Загръжте фотоапарата стабилен, като го придържате от страни.



Обектът трябва да бъде в центъра на фокусната рамка.

3 Заснемете с помощта на бутона на затвора.

Неподвижно изображение:

1 Натиснете и задръжте бутона на затвора наполовина, за да фокусирате.

- AE/AF lock индикаторът (зелен) примигва, чува се звуков сигнал, индикаторът спира да мига, но остава светнат.

2 Натиснете докрай бутона на затвора. Чува се звукът на затвора.





AE/AF lock индикатор

Клип:

Натиснете бутон HOME и изберете [Movie Mode] в меню [Shooting/Заснемане] (стр. 17).

## Zoom (увеличение)/Светкавица/Макро/Самостоятелен таймер/Дисплей

### Използване на zoom

Натиснете бутон , за да увеличите и , за да откажете увеличението.

### Светкавица (Избор на режим на светкавицата за неподвижни изображения)

Натиснете  (\*) на контролния бутон неколккратно, докато изберете желания режим.

#### AUTO: Flash Auto

Примизва, когато светлината или задното осветява не (настройка по подразбиране) са недостатъчни.

#### Светкавица включена

 SL: Бавна синхронизация (включена светкавица)  
Скоростта на затвора е ниска на тъмни места, за да заснеме по-точно фонът, който е извън обсега на светкавицата.

#### Светкавица изключена

### Макро/Close Focus (Заснемане отблизо)

Натиснете  () на контролния бутон неколккратно, докато изберете желания режим.

#### OFF: Магто функция изключена

#### Магто функция включена (от страна

W приблизително 8 см или повече),  
T страна около 80 см или повече.

 Q: Close Focus е активиран. (Заклучен за страна W: около 1 до 20 см).

### Използване на самостоятелен таймер

Натиснете  () на контролния бутон неколккратно, докато изберете желания режим.

 OFF: (Без индикатор): Самостоятелният таймер е изключен

#### 10: Настройка на 10-секундно отлагане

#### 2: Настройка на 2-секундно отлагане

Натиснете бутонa на затвора, лампичката на самостоятелния таймер примизва и се чува звуков сигнал, докато затвора работи.

### DISP Промяна на дисплея на екрана

Всеки път, когато натиснете  DISP (Ключ за промяна на дисплея), дисплеят се променя както следва.

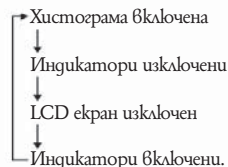

# Преглед/Изтриване на изображения

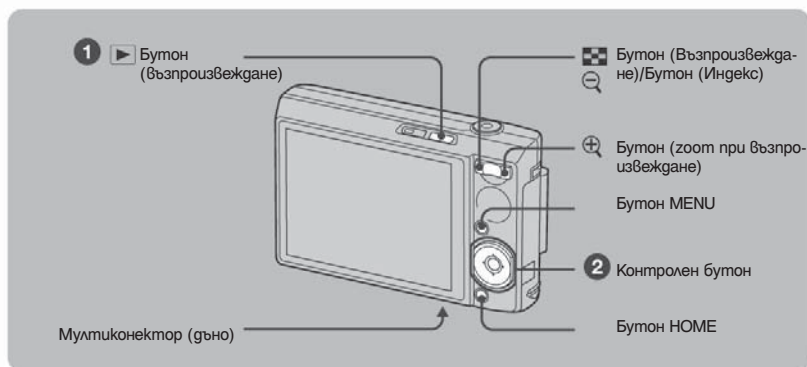

## 1 Изберете бутон **▶** (Възпроизвеждане).

Ако натиснете бутон **▶** (Възпроизвеждане), докато фотоапарата е изключен, фотоапаратът се включва в режим възпроизвеждане. Ако натиснете отново, режимът се променя в режим запис.

## 2 Изберете изображение с помощта на **◀/▶** на контролния бутон

### Клип:

Натиснете **●**, за да възпроизведете клип. (Натиснете **●** отново, за да прекратите възпроизвеждането).

Натиснете **◀/▶**, за да превъртите бързо напред/назад. (Натиснете **●**, за да се върнете в нормално възпроизвеждане).

Натиснете **▼**, за да изведете екрана за контрол на звука, след това натиснете отново **◀/▶**, за да регулирате нивото на звука.

## | За да изтриете изображения

1 Изведете изображението, което искате да изтриете и натиснете MENU.

2 Изберете [Delete] посредством **⏏**, след това изберете [This Image] посредством **◀/▶** и натиснете **●**.

3 Изберете [OK] посредством **▲** и натиснете **●**.

## | **⊕/⊖** За да прегледате изображение увеличено изображение (Playback zoom)

Натиснете **⊕/⊖**, докато извеждате неподвижното изображение.

За да прекратите функция zoom, натиснете **⊕/⊖**.

Регулирайте частта **▲/▼/◀/▶**.

Отменете playback zoom: **●**.

### ▣ Преглед в режим индекс екран

Натиснете **▣** (Индекс) бутона , за да изведете индекс екран, докато е изведено неподвижно изображение. Изберете изображението посредством **▲/▼/◀/▶**.

За да се върнете към режим единичен екран, натиснете **●**.

- Можете също така да получите достъп до индекс екран като изберете **▣▣** [Index Display] в (View Images) в екран HOME.
- Всеки път, когато натискате **▣** (Индекс), броят на изображенията в индекс екрана се променя.

### ▣ За да изтриете изображения в индекс режим.

1 Докато е изведен индекс екран, натиснете MENU.

2 Натиснете [Delete] посредством **▲** и изберете [Multiple Images] посредством **◀/▶**, след това натиснете **●**.

3 Изберете изображението , което искате да изтриете посредством **▲/▼/◀/▶**, след което натиснете **●**.

Появява се маркировка **✓** в кутиятата до изображението.

За да отмените избора, изберете изображението, на което вече се бяхте спрели и натиснете **●** отново.

4 Натиснете MENU и изберете [OK] посредством **▲**, след което натиснете **●**.

За да изтриете всички изображения от една папка, изберете [All In This Folder] и натиснете **●** в стъпка 2.

### ▣ За да възпроизведете серия от изображения в определена последователност (Slide Show)

Изберете **[Slide Show]** във **▣** (View Images) от екран HOME, след това изберете OK посредством **▲** и натиснете **●**.

### ▣ За да прегледате изображения на телевизионен екран

Свържете фотоапарата към телевизора посредством кабел с терминал за мултифункционална употреба.

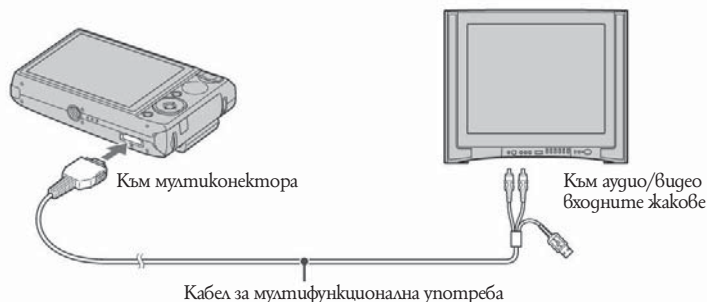



## Преглед на различните функции – HOME/Мени

### Използване на екран HOME

Екранът HOME е изходен екран за всички функции на вашия фотоапарат. Можете да изберете режим на заснемане или на възпроизвеждане, както и да промените настройките от екран HOME.

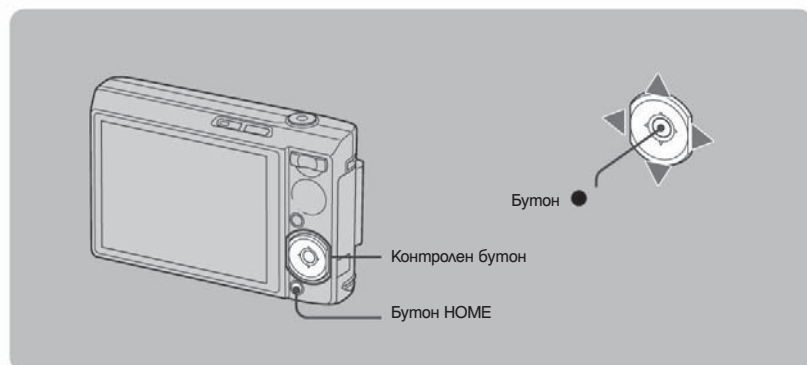

- 1 Натиснете HOME, за да изведете екран HOME.

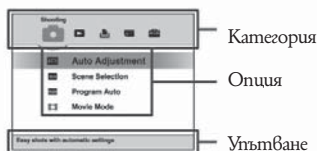

- 2 Изберете категория посредством ◀/▶.
- 3 Изберете опция посредством ▲/▼, след това натиснете ●.



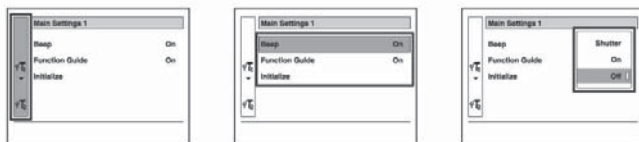

! Когато изберете (Manage Memory) или категория (Settings - настройки)



- 1 Изберете желаната опция посредством ▲/▼ на контролния бутон  
Това функционира само когато сте избрали (Настройки).
- 2 Преместете надясно посредством ▶, изберете настройка посредством ▲/▼ и натиснете ●.
- 3 Изберете настройка посредством ▲/▼ и натиснете ●.

## Опции в екран HOME

Натиснете бутон HOME, за да изведете следните опции. Подробности относно опциите се извеждат на екрана посредством кратко утъйване.

Категория	Опции
 <b>Shooting</b>	Автоматично регулиране Избор на сцена Автоматично програмиране Режим сбиращо се изображение (клип)
 <b>View Images</b>	Единично изображение Индекс дисплей Изреждане на кадри в определена последователност (Slide Show)
 <b>Printing, Other</b>	Отпечатване Музикално устройство  Сваляне на музика      Форматиране на музика
 <b>Manage Memory</b>	Музикално устройство Инструмент на Memory Stick Форматиране      Създаване на папка за запис Промяна на папката за запис      Копиране  Инструмент на верагената памет Форматиране
 <b>Settings</b>	Основни настройки Основни настройки 1 Звуков сигнал      Утъйване за функциите Инициализация Основни настройки 2 Свързване през USB      COMPONENT Video Out  Настройки за заснемане Настройки за заснемане 1 AF Illuminator      Grid line AF режим      Цифрово увеличение Настройки за заснемане 2  Автоматично ориентиране      Автоматичен преглед Настройки на часовника Езикови настройки

## Използване на опциите в менюто

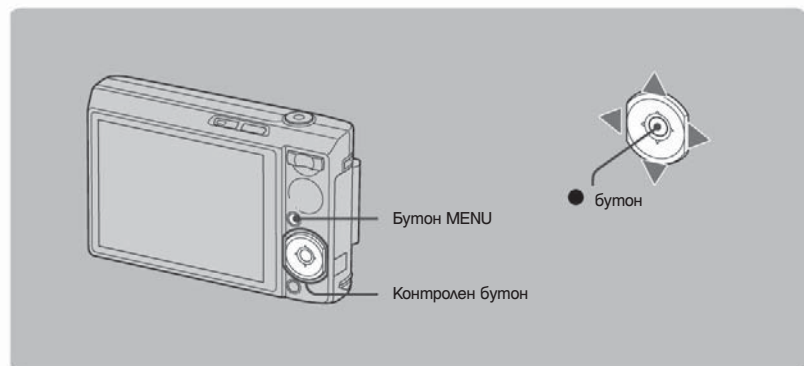

### 1 Натиснете MENU, за да изведете менюто

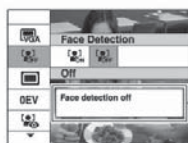

- Менюто ще бъде изведено само по време на режими заснемане и преглед.
- В зависимост от избрания режим различни настройки може да са възможни.

### 2 Изберете желаното меню посредством ▲/▼ на контролния бутон

Ако желаната настройка не е видима, продължавайте да натискате ▲/▼, докато настройката се появи на екрана

### 3 Изберете желаната настройка посредством ◀/▶ на контролния бутон

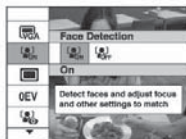

- Ако желаната настройка не е видима, продължавайте да натискате ◀/▶, докато настройката се появи на екрана
- Натиснете ● след като сте избрали настройка в режим възпроизвеждане.

### 4 Натиснете MENU, за да изключите менюто.

## Настройки на менюто







Възможните настройки на менюто се различават в зависимост от режима на фотоапарата. Менюто за заснемане е налично само при режим на заснемане, а менюто за преглед е налично само при режим за преглед.

Също така опциите в менюто се различават в зависимост от избрания режим на заснемане (като Автоматична настройка, Избор на сцена, Автоматично програмиране, режим заснемане на клип) в екран HOME.

### Меню за запис

Избор на сцена	Избира предварително зададени настройки в зависимост от сцената.
Размер на изобр.	Избира размер на неподвижното изображение.
Намиране на лице	Намира лицата на обектите, които заснемате и регулира фокуса върху тях.
Режим запис	Избира непрекъснат режим на запис
Режим цвят	Променя яркостта на образа и добавя специални ефекти.
ISO	Избира чувствителност на луминесцентното осветление
EV	Регулира експонацията
(Режим на измерване)	Избира режим на измерване
(Фокус)	Променя метода на фокус
(Баланс на бяля цвят)	Регулира тоновете на цветовете
(Ниво на светкавицата)	Регулира количеството светлина от светкавицата
(Намал. ефекта на черв. очи)	Намалява феномена на червените очи.
Стабилно заснемане (SteadyShot)	Избира режим срещу размазване на изображението.
SETUP	Променя настройките за заснемане

### Меню за преглед

 (Изтриване)	Изтрива изображения
 (Slide Show)	Изрежда изображение при определена последователност.
 (Ретуш)	Ретушира (коригира) изображения.
 (Защита)	Предпазва от инцидентно изтриване
DPOF	Прибавя знак за отпечатване върху изобр., което желаете да отпечатате.
 (Отпечатване)	Отпечатва изображение посредством PictBridge съвместим принтер
 (Завъртане)	Завърта неподвижното изображение
 (Избор на папка)	Избира папка за преглед на изображения.

## Работа с компютър

Можете да изведете изображения заснети с фотоапарата на компютърния екран. Също така можете да използвате неподвижни изображения и клипове от фотоапарата повече от всякога като се възползвате от софтуера. За повече подробности, обърнете се към “Упътване за експлоатация”.

---

### Поддържани операционни системи за USB връзка и прилагане на софтуера

	За потребители на Windows	За потребители на Macintosh
USB връзка	Windows 2000 Professional, Windows XP Home Edition or Windows XP Professional	Mac OS 9.1/9.2/ Mac OS X(v10.1 to v10.4)
Софтуер “Picture Motion Browser”	Windows 2000 Professional, Windows XP Home Edition or Windows XP Professional	не е съвместим

- Трябва да бъде инсталиран с посочената по-горе операционна система при доставка
- Ако операционната Ви система не поддържа USB свързване, използвайте четец за Memory Stick (не е приложен).
- За повече подробности относно работната среда на “Picture Motion Browser”, използвайте “Упътване за експлоатация”.



## Преглед на „Упътване за експлоатация” и “Cyber-shot Step-up Guide”

### За потребители на Windows

- 1 Включете компютъра и поставете CD-ROM-а в приложеното CD-ROM устройство.

Появява се следния екран.



Когато щракнете върху бутон [Cyber-shot Handbook] на екрана за копиране се появява „Cyber-shot Handbook”. Следвайте инструкциите на екрана, за да копирате.

- 2 Следвайте инструкциите на екрана, за да копирате. Когато щракнете върху бутона “Cyber-shot Handbook”, и “Cyber-shot Handbook”, и “Cyber-shot Step-up Guide” ще бъдат инсталирани.
- 3 След като инсталацията е приключила щракнете два пъти върху съкратения файл (shortcut) създаден на десктопа.

### За потребители на Macintosh

Включете компютъра и поставете приложеня CD-ROM в CD-ROM устройството. Следвайте инструкциите

### За да презледате “Cyber-shot Handbook”

- 1 Изберете папка [Handbook] и копирате “Handbook.pdf”, запазена в папка “GB” на компютъра Ви.
- 2 След като копирането е завършило, щракнете два пъти върху “Handbook.pdf”.

### За да презледате “Cyber-shot Step-up Guide”

- 1 Копирате папка [stepupguide] в папка [stepupguide] на компютъра Ви.
  - 2 Изберете [stepupguide], [language] и след това папка [GB], запазена на CD-ROM и копирате всички файлове от папка [GB], след това презапишете файловете в папка [img], запазена в [stepupguide], която е копирана в компютъра Ви в стъпка 1.
  - 3 След като копирането е приключило, щракнете два пъти върху “stepupguide.hdx” в папка [stepupguide], за да го декомпресирате, след това щракнете два пъти върху генерирания файл “stepupguide”.
- Ако нямате инсталиран инструмент за декомпресиране на HQX файлове на компютъра си, инсталирайте Stuffit Expander.

# Индикатори на екрана

Всеки път, когато натиснете бутон ▲ (DISP), дисплеят се променя (стр. 14).

## Когато записвате неподвижни изображения

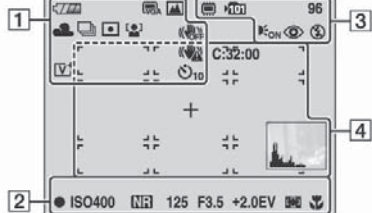

## Когато записвате движещи се изображения

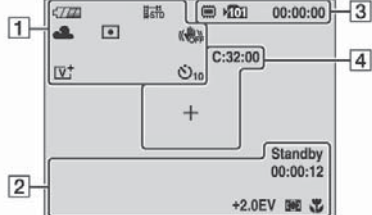

## Когато възпроизвеждате

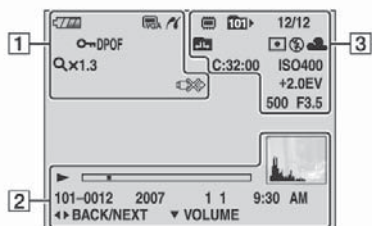

	Оставащ заряд на батерията
	ниско ниво на батерията
	Размер на изображението
	Режим на заснемане (Избор на сцена)
	Режим на засн. (Програма)
	Баланс на белия цвят
	Режим на запис
	Режим на измерване
	Засичане на лице
	Стабилно заснемане
	Преупреждение за вибрация
	Самостоятелен таймер
	Защита
	Рег на отпечатване (DPOF)
	PictBridge свързване
	Скала за увеличение
	Скала за увеличение
	Режим на цвета
	Сила на звука
	PictBridge свързване

2

1.0m	Предварително зададено фокусно разстояние
	AE/AF заключване
ISO400	ISO номер
<b>NR</b>	NR бабен затвор
125	Скорост на затвора
F3.5	Стойност на диафрагмата
+2.0EV	Стойност експонацията
	Индикатор за AF рамка на визъра
	Режим макро/ Заснемане
	Режим възпроизвеждане
	Лента за възпроизвеждане
Standby REC	Режим готовност/Запис на движение се изображение
00:00:12	Време на запис
	Хистограма <ul style="list-style-type: none"> <li>•  Се появява, когато дисплеят за хистограма е изключен.</li> </ul>
101-0012	Номер на папката/ файла
2007 1 1 9:30 AM	Дата на запис/Време на възпроизв. на изображението
	Упътване за възпроизвеждане на изображения
	Изявление за възпроизвеждане на изображения
	Избор на изображения
	Регулиране на силата на звука

3

	Медия за запис/възпроизв.
	Папка за запис
	Папка за възпроизвеждане
96	Оставащ брой изображения за запис
12/12	Номер на изображението/ Брой изображения, записани в избраната папка
00:00:00	Оставащо време за запис
	Промяна на папка
	AF илюминатор

	Намал. ефекта на черв. очи
	Режим измерване
	Режим светкавица
	Зареждане на светкавицата
	Баланс на белия цвят
C:32:00	Дисплей за само-диагностика
ISO400	ISO номер
+2.0EV	Стойност на експонацията
500	Скорост на затвора
F3.5	Стойност на диафрагмата

4

C:32:00	Дисплей за само-диагностика
	Рамка на AF визъра
	Кръстче за точ. измерване
	Хистограма <ul style="list-style-type: none"> <li>•  Се появява, когато дисплеят за хистограма е изключен.</li> </ul>



# Живот на батериите капацитет на Взрадената памет

Живот на батериите и број изображения, които можат да бидат записани/прегледани Таблиците покажат приближителни број изображения, които можете да запишете/прегледате и животот на батериите, кога снимате в режим [Normal] при температура 25–С с напълно зареден комплект батери (приложен). Стойностите за број на изображения, които можат да бидат записани или възпроизведени, позволяват смяната на приложения “Memory Stick Duo”, кога е необходимо.

Обърнете внимание, че е възможно в зависимост от условията истинският број на изображения да биде по-малък от указания.

- Капацитетът на батериите намалява с увеличаването на използването им, както и с печене на времето.
- Животът на батериите и броят изображения, които можат да бидат записани/прегледани, намалява при следните условия:
  - Когато околната температура е ниска.
  - Когато често използвате светкавицата.
  - Когато често вклучвате и изключвате фотоапарата.
  - Когато често използвате функцията zoom.
  - Когато [LCD Backlight] биде увеличено.
  - Когато [AF Mode] е зададен в положение [Monitor].
  - Когато [SteadyShot] е в настройка [Continuous].
  - Когато зарядът на батериите е нисък
  - Когато [Face Detection] е в положение [On].

## Запис на неподвижни изображения

Број изображения	Живот на батериите (мин.)
Прибл. 340	Прибл. 170

- Снимане при следните условия:
  - (Качеството на изображението) е зададено в положение [Fine].
  - [AF Mode] е зададен в положение [Single].
  - [STEADY SHOT] е зададен в положение [Shooting].
- Снимане на изображения през 30-секунден интервал.
- Натиснете zoom бутоните W и T за всяка снимка.
- Използване на светкавицата веднъж на всеки 2 снимки.
- Вклучване и изключване на всеки 10 снимки.

- Методът на измерване се основава на стандарта CIPA. (CIPA: Camera & Imaging Products Association).
- Броят на снимките, които можете да направите, не се променя в зависимост от размера на изображението.

## Възпроизвеждане на неподвижни изображения

Број изображения	Живот на батериите (мин.)
Прибл. 6600	Прибл. 330

- Възпроизвеждане на единични изображения в последователност, на около 3-секундни интервали

## Запис на гвижещи се изображения

Живот на батериите (мин.)
Прибл. 140

- Непрекъснат запис с размер на изображението [320]

## Брой неподвижните изображения и времетраене на движещите се изображения

Броят на неподвижните изображения и дължината на движещите се изображения се различават в зависимост от условията на заснемане.

Можете да изберете размера, при който да стане заснемането, когато заснемате от менюто (стр. 19, 20)

### ▮ Приблизителен брой на неподвижните изображения

(Единици: Изображения)

Капацитет Размер	Вградена памет	"Memory Stick Duo" форматиран с този фотоапарат							
	Около 31 MB	128 MB	256 MB	512 MB	1 GB	2 GB	4 GB	8 GB	
8M	10	40	72	148	302	620	1225	2457	
3:2	10	40	72	148	302	620	1225	2457	
5M	13	51	92	188	384	789	1559	3127	
3M	21	82	148	302	617	1266	2501	5017	
VGA	202	790	1428	2904	5928	12154	24014	48166	
16:9	33	133	238	484	988	2025	4002	8027	

- Броят указани изображения се отнася за ситуация, в която [REC Mode] е зададен в положение [Normal].
- Когато оставащият брой изображения, които могат да се запишат, е по-голям от 9,999, се извежда индикация ">9999".

### ▮ Време за запис на движещи се изображения

(Единици: час: минута: секунда)

Капацитет Размер	Вградена памет	"Memory Stick Duo" форматиран с този фотоапарат							
	Около 31 MB	128 MB	256 MB	512 MB	1 GB	2 GB	4 GB	8 GB	
640(Fine)	—	—	0:02:50	0:06:00	0:12:20	0:25:10	0:50:00	1:40:20	
640(Standard)	0:01:30	0:05:50	0:10:40	0:21:40	0:44:20	1:31:00	3:00:00	6:01:10	
320	0:06:00	0:23:40	0:42:50	1:27:00	2:57:50	6:04:30	12:00:20	24:04:50	

- Изображения, чиито размер е зададен в положение [640 (Fine)], могат да бъдат записани единствено на "Memory Stick PRO Duo".
- Запис на клипове може да се осъществи до 2GB за всеки файл. Когато размерът на файла достигне 2 GB, фотоапаратът спира заснемането автоматично.
- Този фотоапарат не поддържа HD записи или възпроизвеждане на клипове с такова качество.
- Когато изображения, записани с по-стари модели на Sony се възпроизвеждат посредством този фотоапарат, дисплеят може да се различава от действителния размер на изображението.

# Отстраняване на проблеми

Ако имате проблеми с фотоапарата, опитайте едно от следните:

**1 Проверете следните настройки и погледнете в “Отстраняване на проблеми”**

Ако на екрана се появява код от типа “С/Е: □□ : □□”, обърнете се към “Отстраняване на проблеми”.

**2 Отстранете батериите и ги поставете отново след около минута. След това включете отново фотоапарата.**

**3 Стартирайте отново настройките (стр. 18).**

**4 Свържете се с вашия доставчик или оторизиран сервиз на Sony.**

Молим да разберете, че давайки вашият фотоапарат за поправка, съдържанието на вашата вградена памет може да бъде прегледано.

## Батерии и захранване

### Комплектът батерии не може да се инсталира

- Инсталирайте комплекта батерии правилно като използвате върха на комплекта, за да натиснете лостчето за изваждане на батериите (стр. 10).

### Не можете да включите фотоапарата

- След като сте поставили батериите във фотоапарата може да отнеме известно време преди фотоапаратът да разпознае заряда.
- Инсталирайте комплекта батерии правилно (стр. 10)
- Комплектът батерии е разреден. Инсталирайте зареден комплект (стр. 9)
- Комплектът батерии е изчерпан. Заменете с нов.
- Използвайте препоръчания комплект батерии (стр. 8)

### Захранването изненадващо се изключва

- Ако не използвате фотоапарата около три минути докато захранването е включено, той автоматично се изключва, за да предотврати изразходване на батериите. Включете фотоапарата отново (стр. 12).
- Комплектът батерии е изчерпан. Заменете с нов.

### Индикаторът за оставаща батерия е неправилен



- Това се случва само когато сте използвали фотоапарата на твърде студени или горещи места.
- Изведената батерия се различава от настоящата. Разредете напълно и след това заредете комплекта батерии отново.
- Комплектът батерии е разреден. Инсталирайте зареден комплект (стр. 9)
- Комплектът батерии е изчерпан. Заменете с нов.

### Батерията не може да се зареди

- Не можете да заредите батериите посредством променливотоков адаптер (не е приложен).

## Заснемане на неподвижни изображения/клипове

### Фотоапаратът Ви не може да заснема изображения

- Проверете капацитета свободно място във въведената памет или “Memory Stick Duo” (стр. 26). Ако са пълни, извършете едно от следните:
  - Изтрийте ненужни изображения. (стр. 15)
  - Сменете “Memory Stick Duo”.
- Използвайте “Memory Stick Duo” със защитното капаче на “Memory Stick Duo” поставено в положение неразрешен запис (LOCK). Поставете го в позиция разрешен запис.
- Не можете да записвате изображения, докато зареждате светкавицата.
- Изберете режим на заснемане различен от [  Movie Mode] посредством екран HOME, когато заснемате неподвижни изображения
- Изберете режим на заснемане [  Movie Mode] посредством екран HOME, когато заснемате подвижни изображения (клипове).
- Размерът на изображенията е в автоматична настройка [640 (Fine)], когато заснемате клипове. Направете едно от следните:
  - Сменете настройката за размера на изображението с различна от [640 (Fine)]
  - Поставете “Memory Stick PRO Duo”.

### Не можете да въведете дати на заснетите изображения

- Този фотоапарат няма функция за наслагване на дати върху изображения. Можете да копирате или запазите изображения с въведена дата като използвате “Picture Motion Browser”.

### Когато заснемате обект при много ярко осветление на него се появяват вертикални ивици

- Проявява се феноменът на замазване и върху изображението се появяват бели, черни, червени или лилави ивици. Това явление не е неизправност.

## Преглед на изображения

### Фотоапаратът Ви не може да възпроизвежда изображения

- Натиснете бутон  (Възпроизвеждане) (стр. 15)
- Името на папката/файла са били променени на Вашия компютър
- Когато файл с изображение е бил обработван на компютър или когато файлът с изображение е записан с модел фотоапарат различаващ се от вашия, възпроизвеждането на вашия фотоапарат на този файл не е гарантирано.
- Фотоапаратът е в режим USB. Изтрийте USB връзката.

# Предпазни мерки

## Не оставяйте фотоапарата на следните места

- На изключително горещи места
- На места като кола, паркирана на пряка слънчева светлина. Възможно е корпусът на фотоапарата да се деформира и да причини неизправност.
- На пряка слънчева светлина или близо до отоплително тяло.
- Възможно е корпусът на фотоапарата да се обезцвети или деформира и да причини неизправност.
- Не места, изложени на вибрации
- Близо до силни магнитни полета
- На пясъчави или прашни места
- Не позволявайте във фотоапарата да попадне пясък или прах. Възможно е пясъкът и прахът да причинят неизправност във фотоапарата и понякога тази неизправност не може да бъде поправена.

## Относно пренасянето

- Не сядайте на стол или друго място, когато фотоапаратът е в задния джоб на Вашите панталони или пола, защото това може да причини неизправност или повреда на фотоапарата.

## Относно почистването

### Почистване на LCD екрана

- Почиствайте повърхността на LCD екрана със специалния комплект за почистване на LCD екрани (не е приложен), за да премахнете пръстове отпечатащи, прах и гр.

### Почистване на обектива

Изтрийте повърхността на обектива с меко парче плат, за да премахнете следите от пръсти или прах по повърхността му.

### Почистване на повърхността на фотоапарата

- Почиствайте следните препарати, защото може да повредите покритието на корпуса.
- Химични продукти като разтворители, бензин, алкохол, парче плат за еднократна употреба, бързо изпаряващ се инсектицид и гр.
  - Не докосвайте фотоапарата, ако по ръцете Ви има следи от горещи вещества.
  - Не оставяйте фотоапарата в контакт с гума или винил за дълго време

## Относно работната температура

Вашият фотоапарат е проектиран за работа между 0°C до 40°C. Снимането на крайно студени или горещи места, които излизат извън тези стойности, не се препоръчва.

## Относно конденза на влага

Ако внесете фотоапарата директно от студено на топло място е възможно във вътрешността на фотоапарата да кондензира влага. Възможно е този конденз да повреди фотоапарата.

### Ако има конденз на влага

Изключете захранването и оставете фотоапарата поне за 1 час, за да се изпари влагата. Забележете, че ако се опитате да записвате с влага, останала във вътрешността на обектива, изображенията няма да са ясни.

## Относно вградена акумулаторна батерия

Този фотоапарат е снабден с вградена акумулаторна батерия, така че настройката за дата и час и други настройки се запазват, независимо дали захранването е включено или изключено.

Вградената акумулаторна батерия е постоянно заредена докато използвате фотоапарата. Независимо от това, ако използвате фотоапарата само за кратки периоди от време, тя се разрежда, и ако не използвате фотоапарата за около 1 месец, батерията се разрежда напълно. В този случай се уверете, че сте заредили батерията преди да използвате фотоапарата.

Въпреки това, дори батерията да не е заредена, все можете да използвате фотоапарата като не записвате датата и часа.

Начин на зареждане на вградената акумулаторна батерия

Поставете заредени батерии, или свържете фотоапарата с мрежата от 220 V като използвате променливотоковия адаптер (не е приложен), и оставете фотоапарата с изключено захранване за повече от 24 часа.

### Метод на зареждане на комплекта батерии

Поставете заредения комплект батерии във фотоапарата или свържете фотоапарата към захранването посредством променливотоков адаптер (не е приложен) и оставете фотоапарата изключен за 24 часа или повече.

# Спецификации

## Фотоапарат

### Система

Устройство за изображение  
7,18 мм (тип 1/2,5) цветен CCD  
Основен цветен филтър  
Общ брой пиксели на фотоапарата  
Прибл. 8 286 000 пиксела  
Ефективни пиксели на фотоапарата  
Прибл. 8 083 000 пиксела  
Обектив: Carl Zeiss Vario Tessar 5x вариообектив  
 $f = 5.8$  до  $29.0$  мм  
(35 мм преобразуващ фотоапарат: 35 до 175 мм)  
 $F = 3.5 - 4.4$   
Контрол на експонацията  
Автоматична експонация, Избор на сцена (9 режима) Баланс на белия цвят  
Автоматичен, Daylight, Cloudy, Fluorescent 1, Fluorescent 2, Fluorescent 3, Incandescent, Светкавица (Формат на файловете (DCF съвместим))  
Неподвижни изображения: Exif Ver. 2.21 JPEG съвместим, DPOF съвместим  
Движещи се изображения: MPEG 1 съвместими (Monaural)  
Носител на данните Вградена памет 31 MB "Memory Stick Duo"  
Светкавица Препоръчително разстояние (При ISO в положение Auto):  
0,1 м до 3,7 м (W) 0,8 до 2,9 м (T)

### Изходни и входни конектори

Мултиконектор: видео, аудио (monaural), USB връзка USB връзка: Високоскоростен USB (USB 2.0 съвместим)

### LCD екран

LCD панел 7.5 см (тип 3.0) TFT  
Общ брой на точките (dots)  
230 400 (960x240) точки

### Захранване, общи условия

[Захранване, общи условия]  
Захранване Комплект батерии с възможност за презареждане NP-BG1, 3.6 V  
Променилнотоков адаптер AC-LS5K (не е приложен), 4.2 V  
Консумация на електроенергия (по време на запис с включен LCD екран) 1,1 W

Работна температура от 0–С до 40–С  
Температура на съхранение От –20–С до +60–С  
Размери  
91.8 x 59.2 x 22.3 мм. (Ш/В/Д)  
(без изтеглящите се части)  
Тегло  
Прибл. 172 гр. (включително батерия NP-BG1,

комплект батерии, дръжка за кумката и гр.)  
Микрофон: Monaural  
Високоговорител Monaural  
Exif Print Съвместим  
PRINT изображение, съвпадащо с III Съвместим  
PictBridge Съвместим

Зарядно устройство за батерии BC-CSG/BC-CSGB/BC-CSGC  
Изисквания към захранването  
AC 100 до 240 V, 50/60 Hz, 2W (BC-CSG/BC-CSGC), 2.6W (BC-CSGB)

Изходно напрежение DC 4.2V, 0.25 A  
Работна температура От 0–С до 40–С  
Температура на съхранение От –20–С до +60–С  
Размери Прибл. 62 x 24 x 91 мм. (Ш/В/Д)  
Тегло Прибл. 75 гр. (без захранващия кабел)  
Комплект батерии NP-BG1  
Използвани батерии Литиево-йонни батерии  
Максимално напрежение DC 4.2 V  
Минимално напрежение DC 3.6 V  
Капацитет 3.4 Wh (960mAh)  
Дизайнът и спецификациите подлежат на промяна без предупреждение.

## Търговски марки:

### • Cyber-shot

- "Memory Stick", , "Memory Stick PRO", MEMORY STICK PRO, "Memory Stick Duo", MEMORY STICK DUO, "Memory Stick Pro Duo", MEMORY STICK PRO DUO, "Memory Stick Micro", "MagicGate", MAGIC GATE са търговски марки на Sony Corporation. PicturePackage е търговска марка на Sony Corporation. "InfoLITHIUM" е търговска марка на Sony Corporation. "Picture Package" е търговска марка на Sony Corporation. Microsoft, Windows, Windows Media и DirectX са търговски марки или запазни търговски марки на Microsoft Corporation в САЩ и други държави. Macintosh, Mac OS, QuickTime, iMac, iBook, PowerBook, PowerMac и eMac са търговски марки или запазни търговски марки на Apple Computer, Inc. Macromedia и Flash са търговски марки или запазни търговски марки на Macromedia, Inc. в САЩ и/или други държави. Intel, MMX и Pentium са търговски марки или запазни търговски марки на Intel Corporation. В заключението, имената на системите и продуктите, използвани в това ръководство като цяло, са търговски марки или запазни търговски марки на техните съответни разработчици или производители. Въпреки това "®" или "©" не се използват навсякъде в това ръководство.



Производителят на този продукт е Sony Corporation, 1-7-1 Konan Minato-ku Токуо, 108-0075 Јапан. Упълномощеният представител за EMC (електромагнитна съвместимост) и техническа безопасност на продукта е Sony Deutschland GmbH, Hedelfinger Strasse 61, 70327 Stuttgart, Germany. За въпроси, свързани със сервиза и гаранцията, моля обърнете се към адресите в съответните сервизни или гаранционни документи.

Допълнителна информация за този продукт и отговори на често задавани въпроси можете да намерите на нашия уебсайт за клиентска поддръжка.

<http://www.sony.bg>