

SONY[®]

4-295-751-01(1)

Сменяем обектив

Ръководство за употреба

BG

α

E 55-210mm F4.5-6.3 OSS

E-байонет

©2011 Sony Corporation

SEL55210

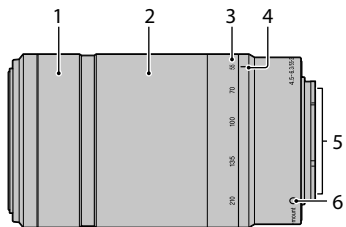
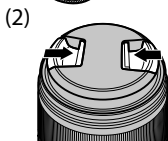
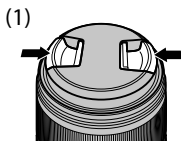
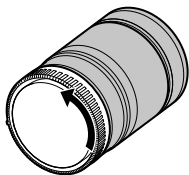
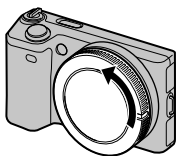
A**B****1**-1

1-2

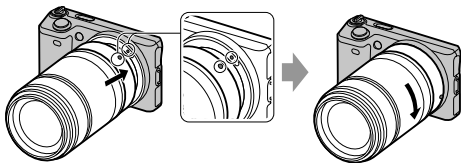

2

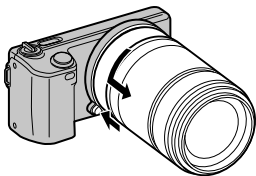

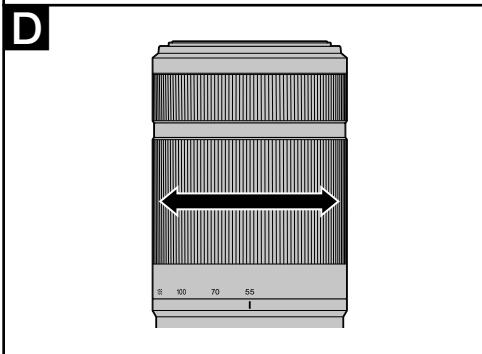
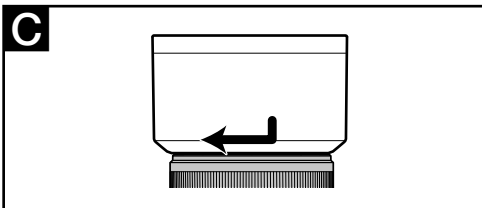

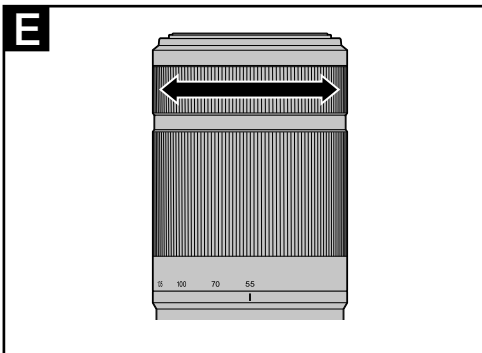

Това ръководство за употреба обяснява как да използвате обективите. Бележките за употреба можете да откриете в отделно ръководство “Предпазни мерки преди употреба”. Уверете се, че сте прочели и двата документа преди да започнете да използвате обектива.

Този обектив е проектиран за E-байонет Sony α фотоапарати. Не можете да използвате този обектив с A-байонет апарати.

Забележки за употреба

- Когато пренасяте фотоапарата с прикрепен към него обектив, винаги придържайте здраво както тялото на фотоапарата, така и обектива.
- Когато използвате функцията зуум, не придържайте обектива за никоя от движещите се части.

Предпазни мерки за употреба на светкавицата

- Когато използвате светкавица, винаги сваляйте сенника и снимайте от поне 1m разстояние от обекта. При определени конфигурации на светкавицата и обектива е възможно обективът частично да блокира светлината от светкавицата, което ще доведе до появата на сянка в долната част на снимката.

Винетиране

- Когато използвате обектива, ъглите на екрана стават по-тъмни от центъра. За да намалите този ефект (наречен винетиране), затворете диафрагмата с едно или две деления.

A Идентификация на частите

- 1 Пръстен за фокусиране
- 2 Зуум пръстен
- 3 Скала за фокусното разстояние
- 4 Маркер за фокусно разстояние
- 5 Контактни лещи*
- 6 Маркер за поставяне към фотоапарата

* Не докосвайте контактните лещи

В Прикрепяне и сваляне на обектива

За да прикрепите обектива (Вижте илюстрация **В-1.)**

- 1 Свалете капачетата от предната и задната страна на обектива, както и капачето от тялото на фотоапарата*.**

* Някои комплекти не включват капаче за тялото на фотоапарата.

- Можете да поставяте/сваляте капачето от предната страна на обектива по два начина: (1) и (2). Когато поставяте/сваляте капачето на обектива, когато към обектива е прикрепен сенник, следвайте указанията, описани в начин (2).
- 2 Изравнете белия маркер върху тялото на обектива с белия маркер върху фотоапарата (маркер за поставяне), след това поставете обектива към фотоапарата и го завъртете по посока на часовниковата стрелка, докато се заключи.**
 - Когато поставяте обектива, не натискайте бутона за освобождаването му, намиращ се върху фотоапарата.
 - Не поставяйте обектива под ъгъл.

За да свалите обектива (Вижте илюстрация **B-**2**.)**

Като държите натиснат бутона за освобождаване на обектива, намиращ се върху фотоапарата, завъртете обектива в посока обратна на часовниковата стрела, докато спре, след което свалете обектива.

C Прикрепяне на сенника

Препоръчваме ви да използвате сенник, за да намалите отблясъците и за да постигнете максимално качествено изображение.

Поставете сенника върху обектива и го завъртете по посока на часовниковата стрелка, докато щракне.

- Когато не желаете да използвате сенника, обърнете го на обратно и го поставете върху обектива.

D Зуум

Завъртете зуум пръстена до желаното от вас фокусно разстояние.

Е Фокусиране

Съществуват три начина на фокусиране

- **Автоматично фокусиране**

Фотоапаратът фокусира автоматично.

- **DMF (Директно ръчно фокусиране)**

След като фотоапаратът фокусира автоматично, можете да извършите фините настройки ръчно.

- **Ръчно фокусиране**

Потребителят извършва фокусирането ръчно.

За подробности относно настройките на режима се обърнете към ръководството за употреба, приложено към фотоапарата.

Технически характеристики

Име (Име на модела)	E 55-210mm F4.5-6.3 OSS (SEL55210)
Еквивалент на фокусно разстояние в 35 mm формат ^{*1} (mm)	82.5-315
Групови елементи на обектива	9-13
Ъгъл на гледна точка ^{*1}	28.2°-7.8°
Минимален фокус ^{*2} (m)	1.0 (3.28)
Максимално увеличение (x)	0.225
Минимален f-стоп	f/22-f/32
Диаметър на филтъра (mm)	49
Размери (максимален диаметър x височина) (прибл., mm)	63.8×108
Тегло (прибл., g)	345
Ефект на компенсиране ^{*3}	Прибл. 4 стъпки

*¹ Стойността за еквивалента на фокусното разстояние в 35 mm формат се основава на цифрови фотоапарати с възможност за смяна на обектива, които притежават APS-C матрица.

*² Минималното фокусно разстояние е най-малкото разстояние от матрицата до обекта.

*³ Скорост на затвора (различава се според условията на запис)

- В зависимост от механизма на обектива, фокусното разстояние може да се променя при всяка промяна на разстоянието за снимане. Фокусното разстояние, указано по-горе, предполага, че обективът е зададен в положение безкрайност.

Включени артикули:

Обектив (1), Предно капаче на обектива (1), Задно капаче на обектива (1), Сенник (1), Комплект документи

Дизайнът и техническите характеристики подлежат на промяна без предупреждение.

α е търговска марка на Sony Corporation.

SONY®

<http://www.sony.net/>

Sony Corporation Printed in Czech Republic (EU)

BG



Изхвърляне на стари електрически и електронни уреди (приложимо в Европейския съюз и други Европейски страни със системи за разделно събиране на отпадъци)

Този символ върху устройството или върху неговата опаковка показва, че този продукт не трябва да се третира като домакински отпадък. Вместо това той трябва да бъде предаден в съответния събирателен пункт за рециклиране на електрически и електронни уреди. Като предадете този продукт на правилното място, вие ще помогнете за предотвратяване на негативните последици за околната среда и човешкото здраве, които биха възникнали при изхвърлянето му на неподходящо място. Рециклирането на материалите ще спомогне да се съхранят природните ресурси. За подробна информация относно рециклирането на този продукт можете да се обърнете към местната градска управа, фирмата за събиране на битови отпадъци или магазина, откъдето сте закупили продукта.